

MODEL: 11227306
SWIVEL BARSTOOL

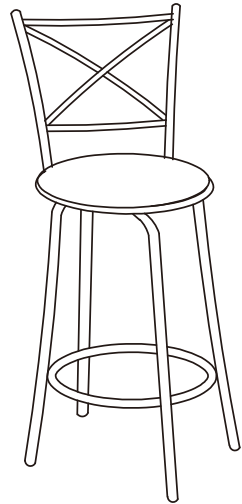

BEFORE YOU BEGIN, PLEASE READ ASSEMBLY INSTRUCTIONS CAREFULLY. FOLLOW THEM STEP BY STEP.

CAUTION:

1. ADULT SUPERVISION IS REQUIRED DUE TO SMALL PARTS. CARE SHOULD BE TAKEN IN THE UNPACKING AND ASSEMBLY OF THE PRODUCT.
2. ASSEMBLE ON SOFT SURFACES TO PREVENT DAMAGE TO THE PRODUCT FINISH.
3. MAKE SURE ALL PARTS ARE INCLUDED BEFORE ASSEMBLY.



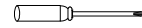









ASSEMBLY TOOLS REQUIRED
CROSS HEAD SCREWDRIVER



Do you have any questions? Missing small parts or hardware? If you need assistance with the assembly of your SWIVEL BARSTOOL please e-mail our Customer Service Department at: support@fourstari.com or call us at (800) 639-3803 or (508) 473-7688 if calling locally from Massachusetts area

Please include the following information in your email:
• Where item was purchased • Item, model, style or SKU number listed on instructions or box • Part number, description of the part and quantity needed
This information will help us get the proper part to you faster

PARTS AND HARDWARE LIST

NO	PARTS AND HARDWARE LIST	QTY	NO	PARTS AND HARDWARE LIST	QTY
A	BACK 	1 PC	H	SWIVEL TRAY 	1 PC
B	SEAT 	1 PC	I	BOLT 	8 PCS
C	CIRCLE 	1 PC	J	LONG BOLT 	6 PCS
D	EXTEND LEG 	4 PCS	K	WASHER 	2 SETS
E	LEG (ASCENDING) 	1 PC	L	SCREW 	4 PCS
F	LEG (BELOW) 	1 PC	M	ALLEN WRENCH 	1 PC
G	CUSHION 	1 PC			

ASSEMBLY INSTRUCTIONS

STEP 1
ATTACH LEG (E) AND LEG (F) USING SWIVEL TRAY (H) AND BOLTS (I) AS SHOWN.

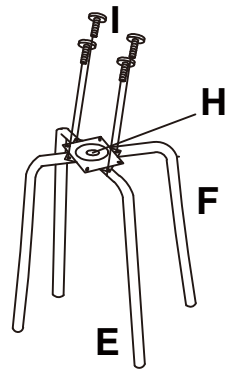

STEP 2
ATTACH EXTEND LEGS (D) AND CIRCLE (C) BASED ON THE STEP 1 FINISHED PART USING LONG BOLTS (J) AS SHOWN.

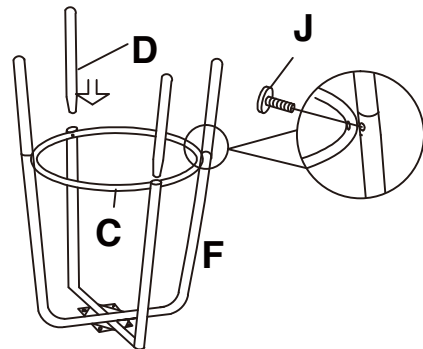

STEP 3
ATTACH BACK (A) ONTO SEAT (B). THEN FIX BY PUTTING WASHERS (K) UNDER LONG BOLTS (J) USING ALLEN WRENCH AS SHOWN.

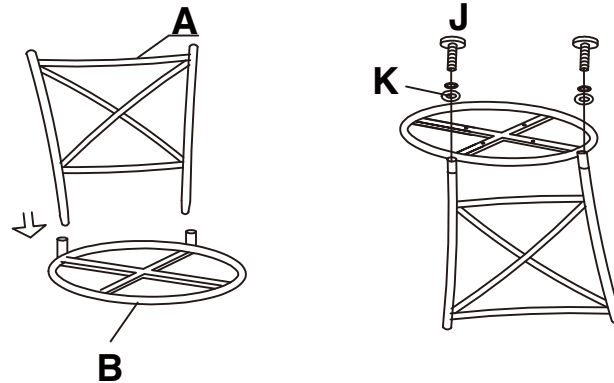

STEP 4
ATTACH CUSHION (G) TO STEP 3 FINISHED PART BY USING SCREWS (L) AS SHOWN.

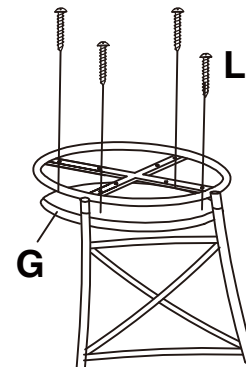

STEP 5
ATTACH STEP 2 FINISHED PART TO STEP 4 FINISHED PART BY USING BOLTS (I) WITH SCREWDRIVER AS SHOWN.

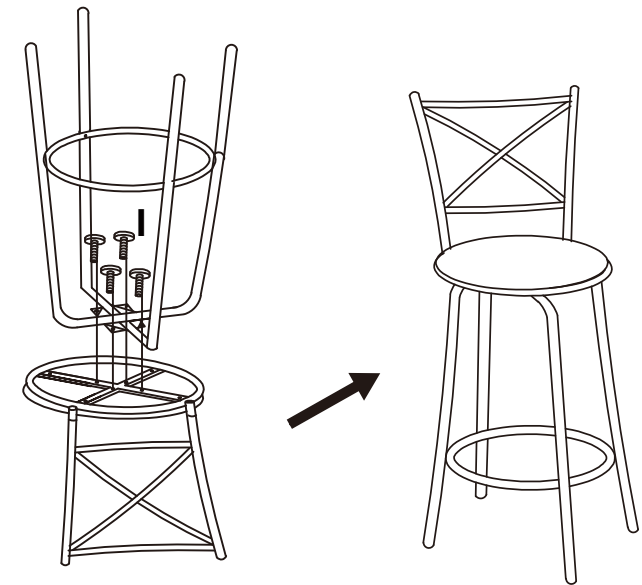

WEIGHT MAXIMUM 250 LBS (113.6 KG)

CAUTION: MAXIMUM LOADING CAPACITY IS 250 LBS (113.6 KG).
DO NOT STAND, LEAN, WALK OR JUMP! FAILURE TO COMPLY WITH THIS CAUTION COULD RESULT IN PERSONAL INJURY AND/OR PROPERTY DAMAGE!

This unit is intended for use only with the products and maximum weights indicated. Use with other products or products heavier than the maximum weights indicated may result in instability causing possible injury. Furniture can tip over or break if improperly moved. Have a friend help to lift and carry the unit to it's new location.

MODELO: 11227306
BANCO GIRATORIO
CON RESPALDO

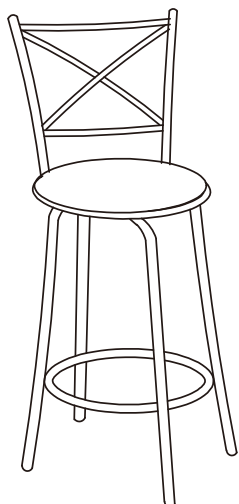

ANTES DE EMPEZAR, POR FAVOR LEA LAS INSTRUCCIONES DE MONTAJE. SÍGALAS PASO A PASO.

PRECAUCIÓN:

1. SE REQUIERE LA SUPERVISIÓN DE UN ADULTO DEBIDO A LA EXISTENCIA DE PIEZAS PEQUEÑAS. DEBE TENER CUIDADO AL DESEMPACAR Y DURANTE EL MONTAJE DE ESTE PRODUCTO.
2. ENSÁMBLELO SOBRE SUPERFICIES SUAVES PARA EVITAR DAÑAR EL ACABADO DEL PRODUCTO.
3. ASEGÚRESE DE QUE TODAS LAS PARTES ESTÉN INCLUIDAS ANTES DE COMENZAR.

HERRAMIENTAS NECESARIAS:
DESTORNILLADOR

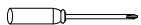

¿Tiene alguna pregunta? ¿Faltan piezas o accesorios pequeños? Si necesita ayuda para ensamblar su BANCO GIRATORIO CON RESPALDO envíenos un correo electrónico a nuestro Departamento de atención al cliente: ayuda@fourstari.com o llámenos al (800) 639-3803 o al (508) 473-7688

Incluya la siguiente información en el correo electrónico:

- Dónde compró el producto
 - El número de artículo, SKU, estilo, modelo o producto que aparece en las instrucciones o la caja
 - El número y descripción de la pieza y la cantidad que necesita
- Esta información nos ayudará a enviarle la pieza correcta con mayor rapidez

LISTA DE PARTES Y ACCESORIOS

NO	LISTA DE PARTES Y ACCESORIOS	CANT	NO	LISTA DE PARTES Y ACCESORIOS	CANT
A	RESPALDO	1 PZA	H	BANDEJA GIRATORIA	1 PZA
B	ASIENTO	1 PZA	I	PERNO	8 PZAS
C	CIRCULO	1 PZA	J	PERNO LARGO	6 PZAS
D	EXTENSION DE PATA	4 PZAS	K	ARANDELA	2 PZAS
E	PATA SUPERIOR	1 PZA	L	TORNILLO	4 PZAS
F	PATA (INFERIOR)	1 PZA	M	LLAVE ALLEN	1 PZA
G	COJIN	1 PZA			

INSTRUCCIONES DE MONTAJE

PASO 1
 UNA LA PATA (E) Y LA PATA (F) CON LA BANDEJA GIRATORIA (H) Y LOS PERNOS (I) COMO SE MUESTRA EN LA FIGURA.

PASO 2
 UNA LA EXTENSION DE PATA (D) Y EL CÍRCULO (C) CON LA PARTE ARMADA EN EL PASO 1 USANDO LOS LARGO PERNOS (J) COMO SE MUESTRA EN LA FIGURA.

PASO 3
 UNA EL RESPALDO (A) CON EL ASIENTO (B). LUEGO AJÚSTELOS COLOCANDO LAS ARANDELAS (K) BAJO LOS LARGO PERNOS (J) USANDO LA LLAVE ALLEN (M) COMO SE MUESTRA EN LA FIGURA.

PASO 4
 UNA EL COJÍN (G) CON LA PARTE ARMADA EN EL PASO 3 USANDO LOS TORNILLOS (L) COMO SE MUESTRA EN LA FIGURA.

PASO 5
 COLOQUE LA PARTE ARMADA EN EL PASO 4 USANDO LOS PERNOS (I) CON EL DESTORNILLADOR COMO SE MUESTRA EN LA FIGURA.

PESO MÁXIMO 250 LBS (113.6 KG)

⚠ PRECAUCIÓN: LA CARGA MÁXIMA ES DE 250 LBS (113.6 KG).
 ¡NO SENTARSE, PARARSE, APOYARSE, CAMINAR O SALTAR!
 ¡EL INCUMPLIMIENTO PUEDE RESULTAR EN LESIONES PERSONALES Y / O DAÑOS A LA PROPIEDAD!

Esta unidad está destinada solo para su uso con los productos y pesos máximos indicados. De utilizar esta unidad con otros productos o con pesos mayores a los indicados, se puede causar inestabilidad y dar lugar a posibles lesiones. La unidad podría volcarse o romperse de ser trasladada indebidamente.

#1SZ17FDS11227306
SIZE:42CM x 29.7CM(H)

	ARTWORK NO.	ITEM DESCRIPTION	MDSER	DESIGNER	DATE
fourstargroup	SZ17FDS11227306_IS	Xxxx Xxxxxx	Marcus	Miumiu	07/21

This proprietary artwork and concepts are copyright designs of Fourstar Group Inc. 2017. No part of this artwork may be reproduced or transmitted in any form without express written consent. © Fourstar Group Inc. All Rights Reserved.