

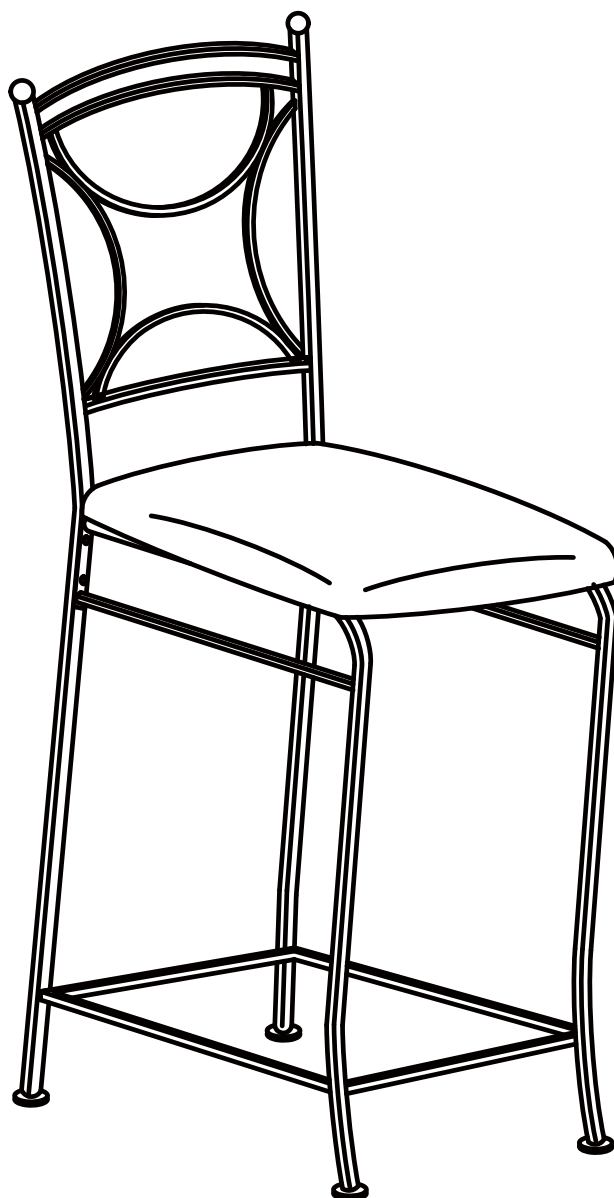











fourstargroup



MODEL: 11225188V / MODELO: 11225188V

BARSTOOL
ASIENTO DE BAR

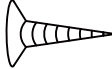
PARTS LIST AND HARDWARE LISTA DE PARTES Y ACCESORIOS

NO	HARDWARE LIST LISTA DE ACCESORIOS		QTY CNT
A	CHAIR BACK RESPALDO DE LA SILLA		1 PC 1 PZ
B	LEFT CHAIR LEG PATA DE LA SILLA IZQUIERDA		1 PC 1 PZ
C	RIGHT CHAIR LEG PATA DE LA SILLA DERECHA		1 PC 1 PZ
D	BOTTOM LINK CONECTOR INFERIOR		1 PC 1 PZ
E	SEAT SUPPORT LINK SOPORTE CONECTOR DE LA SILLA		1 PC 1 PZ
F	CHAIR CUSHION COJIN DE LA SILLA		1 PC 1 PZ
G	BOLT 30MM TORNILLO 30MM		8 PCS 8 PZS
H	WOOD SCREW 15MM TORNILLO DE MADERA 15MM		4 PCS 4 PZS
I	ALLEN WRENCH LLAVE ALLEN		1 PC 1 PZ
J	BOLT 12MM TORNILLO 12MM		2 PCS 2 PZS

ASSEMBLY INSTRUCTIONS

INSTRUCCIONES DE MONTAJE

CAUTION:

1. READ THIS INSTRUCTION MANUAL BEFORE YOU ASSEMBLE.
2. ASSEMBLE ON SOFT SURFACES TO PREVENT DAMAGE TO THE PRODUCT FINISH.
3. RECOMMEND TWO PEOPLE TO ASSEMBLE THE PRODUCT.

PRECAUCION:

1. LEA ESTE MANUAL DE INSTRUCCIONES ANTES DE ARMAR.
2. MONTAR SOBRE SUPERFICIES BLANDAS PARA EVITAR DAÑOS AL EL ACABADO DEL PRODUCTO
3. SE RECOMINEDA ARMAR ESTE PRODUCTO ENTRE DOS PERSONAS.

ASSEMBLY TOOL REQUIRED

PHILIPS SCREWDRIVER

HERRAMIENTAS REQUESRIDAS

DESTORNILLADOR PHILIPS

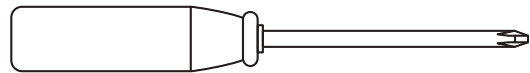

STEP 1

ATTACH LEFT CHAIR LEG (B) AND RIGHT CHAIR LEG (C) TO CHAIR BACK (A) USING BOLTS (G) AS SHOWN.

DON'T TIGHTEN ALL BOLTS

PASO 1

ADJUNTE LA PATA IZQUIERDA (B) Y LA PATA DERECHA (C) AL RESPALDO DE LA SILLA (A) UTILIZANDO TORNILLOS (G) COMO SE MUESTRA.

NO AJUSTE TOTALMENTE LOS TORNILLOS

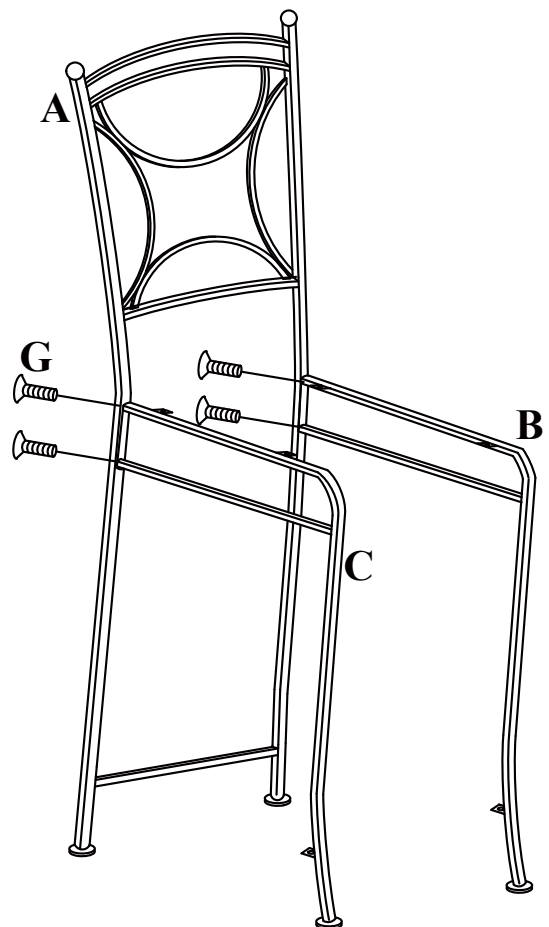

STEP 2

2.1 ATTACH BOTTOM LINK (D) TO LEG FRAME USING BOLTS (G) AND BOLTS (J) AS SHOWN.

2.2 ATTACH SEAT SUPPORT LINK (E) TO LEG FRAME USING BOLTS (G) AS SHOWN.

PASO 2

2.1 FIJE EL CONECTOR INFERIOR (D) AL MARCO UTILIZANDO TORNILLOS (G) Y EL PERNO (J), COMO SE MUESTRA.

2.2 ADJUNTE EL SOPORTE CONECTOR DE LA SILLA (E) AL MARCO UTILIZANDO TORNILLOS (G) COMO SE MUESTRA.

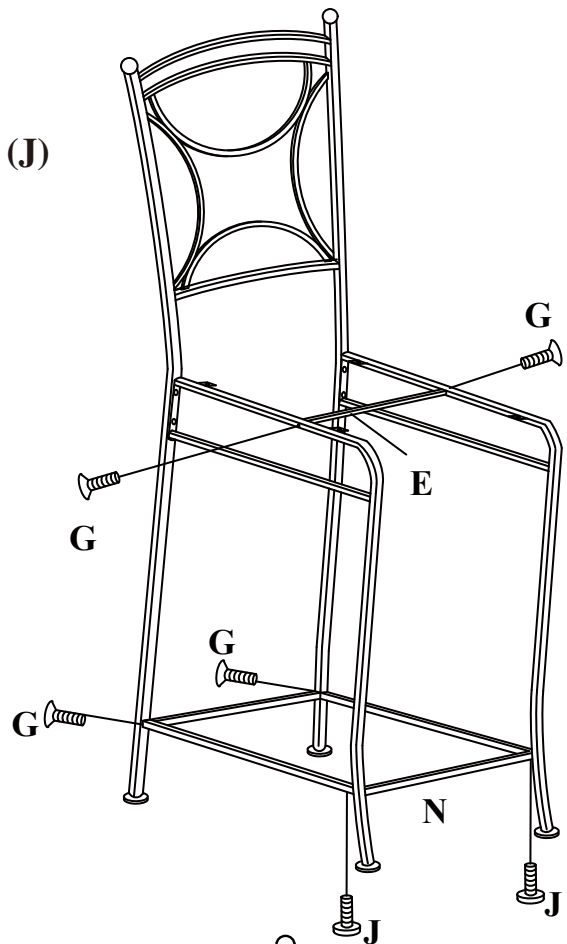

STEP 3

ATTACH CHAIR CUSHION (F) TO LEG FRAME USING WOOD SCREW (H) AS SHOWN.

PASO 3

ADJUNTE EL COJIN DE LA SILLA (F) AL MARCO UTILIZANDO TORNILLOS DE MADERA (H) COMO SE MUESTRA. TIGHTEN ALL BOLTS AJUSTE TOTALMENTE LOS TORNILLOS.

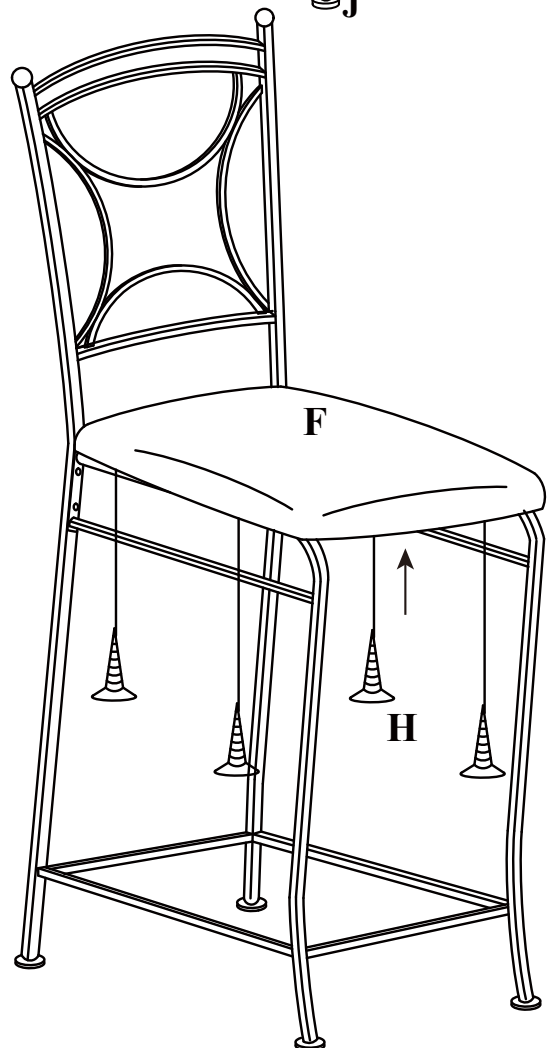

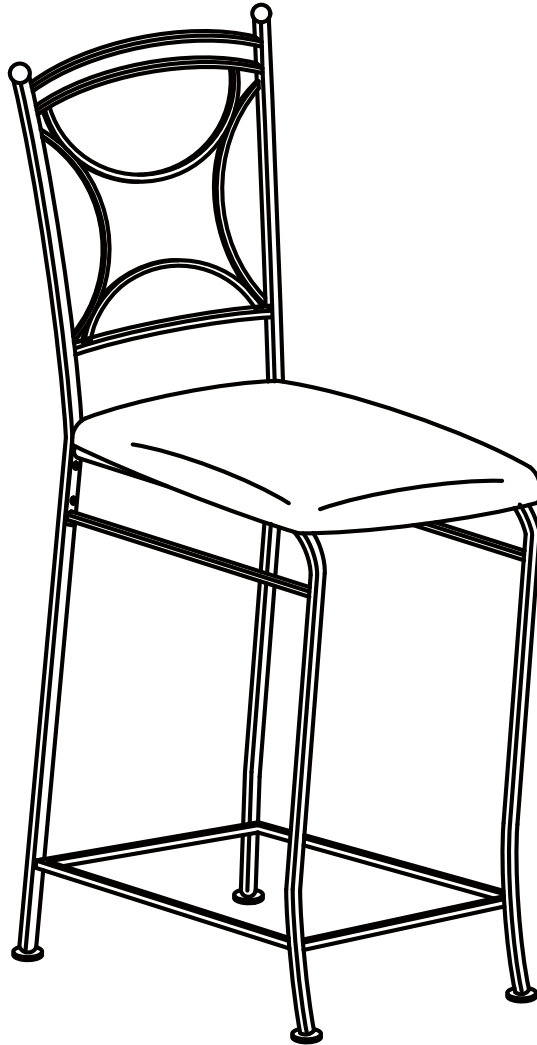

Do you have any questions? Missing small parts or hardware? If you need assistance with the assembly of your BARSTOOL, please e-mail our Customer Service Department at: **support@fourstari.com** or call us at **(800) 639-3803** or **(508) 473-7688** if calling locally from Massachusetts area. Please include the following information in your email:

- Where item was purchased
- Item, model, style or SKU number listed on instructions or box
- Part number, description of the part and quantity needed

This information will help us get the proper part to you faster

¿Tiene alguna pregunta? ¿Faltan piezas o accesorios pequeños? Si necesita ayuda para ensamblar su ASIENTO DE BAR envíenos un correo electrónico a nuestro Departamento de atención al cliente: **ayuda@fourstari.com** o llámenos al **(800) 639-3803** o **(508) 473-7688** si llama desde la zona de Massachusetts. Incluya la siguiente información en el correo electrónico:

- Dónde compró el producto
- El número de artículo, SKU, estilo, modelo o producto que aparece en las instrucciones o la caja
- El número y descripción de la pieza y la cantidad que necesita

Esta información nos ayudará a enviarle la pieza correcta con mayor rapidez