

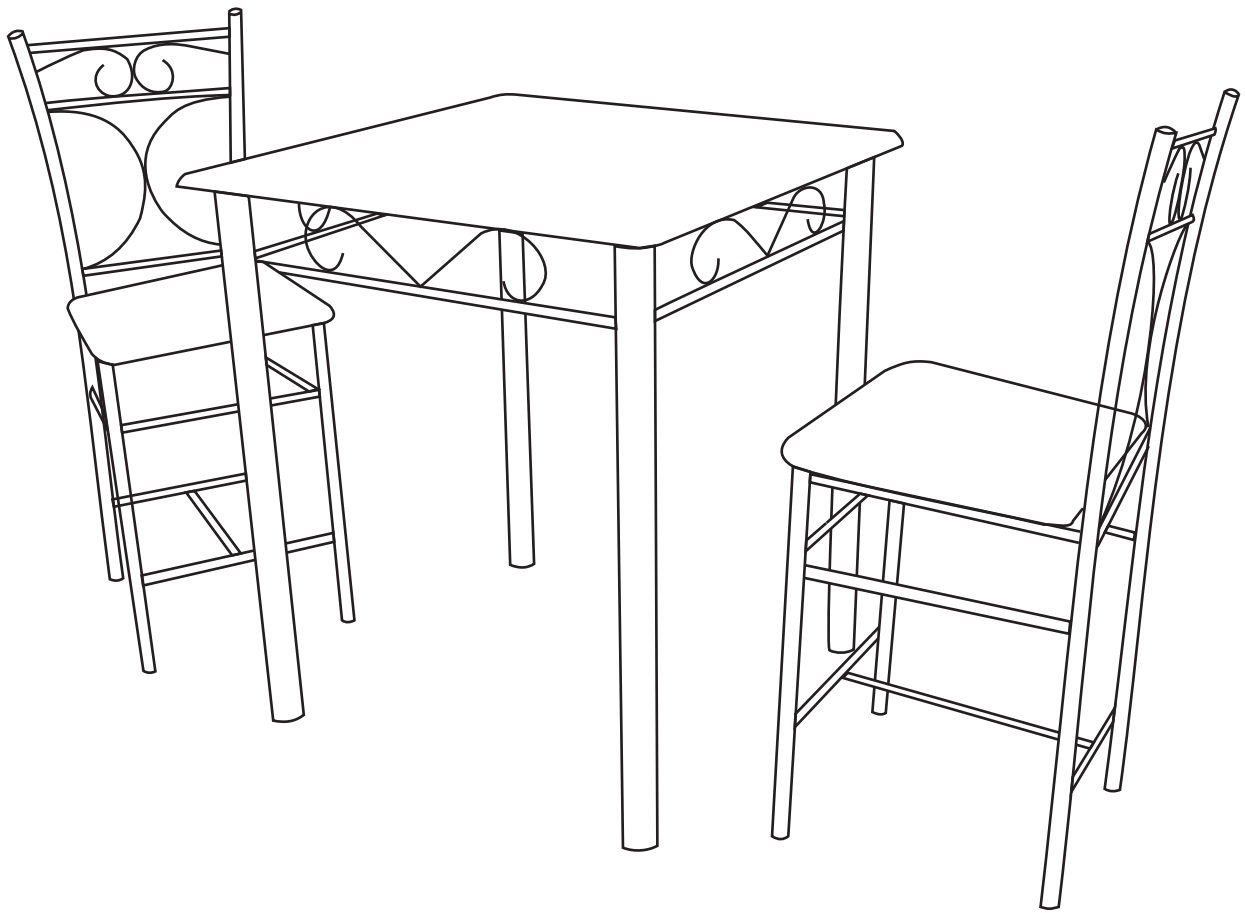

fourstargroup











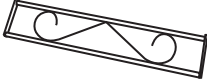

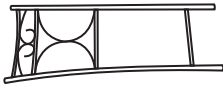
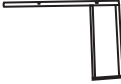

**MODEL: 11225130V / MODELO: 11225130V**

**3 PIECE DINETTE SET**  
**JUEGO DE COMEDOR DE**  
**3 PIEZA**

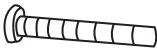
# PARTS AND HARDWARE

## LISTA DE PARTES Y HARDWARE

NO	HARDWARE LIST LISTA DE HARDWARE	QTY CNT
A	MM TABLE LEG PATA DE LA MESA	 2 PCS 2 PZS
B	TABLE CONNECTOR CONECTOR DE LA MESA	 2 PCS 2 PZS
C	TABLE TOP SUPERFICIE DE LA MESA	 1 PC 1 PZ
D	CHAIR BACK RESPALDO DE LA SILLA	 2 PCS 2 PZS
E	CHAIR LEG PATA DE LA SILLA	 4 PCS 4 PZS
F	BOTTOM LINK ENLACE INFERIOR	 2 PCS 2 PZS
G	SEAT SUPPORT LINK ENLACE SOPORTE DEL ASIENTO	 2 PCS 2 PZS
H	CUSHION ALMOHADÓN	 2 PCS 2 PZS
I	SHORT BOLT 12MM PERNO CORTO 12MM	 16 PCS 16 PZS
J	MIDDLE BOLT 25MM PERNO MEDIO 25MM	 2 PCS 2 PZS
K	LONG BOLT 35MM PERNO LARGO 35MM	 8 PCS 8 PZS
L	SHORT SCREW 16MM TORNILLO CORTO 16MM	 8 PCS 8 PZS
M	LONG SCREW 30MM TORNILLO LARGO 30MM	 8 PCS 8 PZS
N	ALLEN WRENCH LLAVE ALLEN	 1 PC 1 PZ

# ASSEMBLY INSTRUCTIONS

## INSTRUCCIONES DE ENSAMBLAJE

### CAUTION :

1. ADULT SUPERVISION IS REQUIRED DUE TO SMALL PARTS. CARE SHOULD BE TAKEN IN THE UNPACKING AND ASSEMBLING OF THIS PRODUCT.
  2. ASSEMBLE ON SOFT SURFACE TO PREVENT DAMAGE TO THE PRODUCT FINISH.
  3. MAKE SURE ALL PARTS ARE INCLUDED BEFORE ASSEMBLING.
- BEFORE YOU BEGIN, PLEASE READ ASSEMBLY INSTRUCTIONS CAREFULLY. FOLLOW STEP BY STEP.

### PRECAUCIÓN:

1. SE REQUIERE LA SUPERVISION DE UN ADULTO DEBIDO A LA EXISTENCIA DE PIEZAS PEQUEÑAS. DEBE TENER CUIDADO AL DESEMPACAR Y EN EL MONTAJE DE ESTE PRODUCTO.
2. ENSAMBLELO SOBRE SUPERFICIES SUAVES PARA EVITAR DAÑAR EL ACABADO DEL PRODUCTO.
3. ASEGURESE DE QUE ESTÉN TODAS LAS PIEZAS ANTES DEL MONTAJE. ANTES DE COMENZAR, POR FAVOR LEA CUIDADOSAMENTE LAS INSTRUCCIONES DE MONTAJE. SEGUIRLAS PASO A PASO.

### STEP 1

ATTACH TABLE CONNECTORS (B) TO TABLE LEGS (A) USING SHORT BOLTS (I) AS SHOWN.

### PASO 1

ADJUNTE LOS CONECTORES DE LA MESA (B) A LAS PATAS DE MESA (A) USANDO PERNOS CORTOS (I) COMO SE MUESTRA.

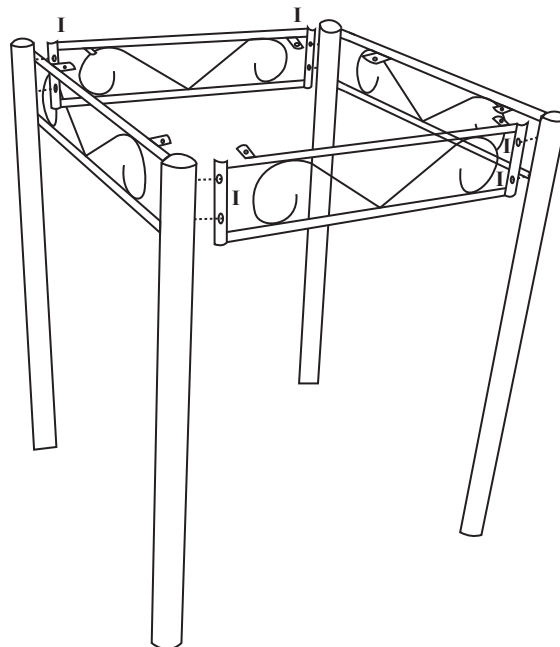

**STEP 2**

**PUT TABLE TOP (C) FACE DOWN ON SOFT SURFACE TO PREVENT TO THE PRODUCT FINISH, AND THEN ATTACH THE TABLE FRAME (STEP 1) ONTO THE TABLE TOP (C) USING SHORT SCREWS (L) AS SHOWN.**

**PASO 2**

**COLOQUE LA SUPERFICIE DE LA MESA (C) BOCA ABAJO SOBRE UNA SUPERFICIE SUAVE PARA EVITAR DAÑOS AL TERMINADO DEL PRODUCTO, Y LUEGO COLOQUE EL MARCO DE LA MESA (PASO 1) EN LA PARTE SUPERIOR DE LA MESA (C) CON LOS TORNILLOS CORTOS (L) COMO SE MUESTRA.**

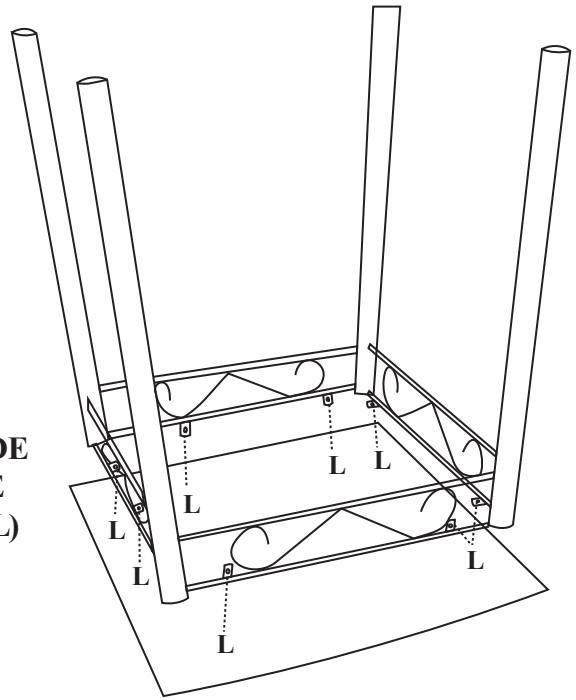

**STEP3**

**ATTACH CHAIR LEGS (E) TO CHAIR BACK (D) USING SHORT BOLTS (I) AS SHOWN.**

**PASO 3**

**CONECTE LAS PATAS DE LA SILLA (E) AL RESPALDO (D) USANDO PERNOS CORTOS (I) COMO SE MUESTRA.**

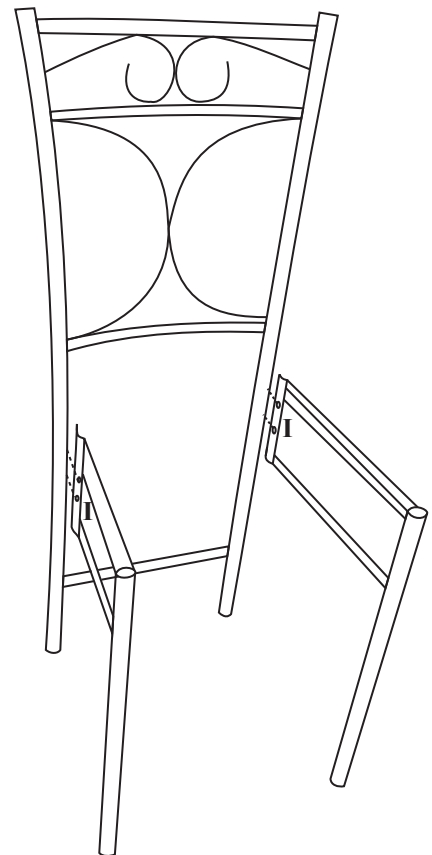

**STEP 4**

**ATTACH BOTTOM LINK (F) TO CHAIR BACK (D) AND CHAIR LEGS (E) USING LONG BOLTS (K) AND MIDDLE BOLTS (J), ATTACH SEAT SUPPORT LINK (G) TO CHAIR LEGS (E) USING LONG BOLTS (K) AS SHOWN.**

**PASO 4**

**ADJUNTE EL ENLACE INFERIOR (F) AL RESPALDO (D) Y A LAS PATAS DE LA SILLA (E) USANDO LOS PERNOS LARGOS (K) Y PEROS MEDIOS (J), ADJUNTAR EL ENLACE DE SOPORTE DEL ASIENTO (G) A LAS PATAS DE LA SILLA (E) USANDO LOS PERNO LARGO (K) COMO SE MUESTRA.**

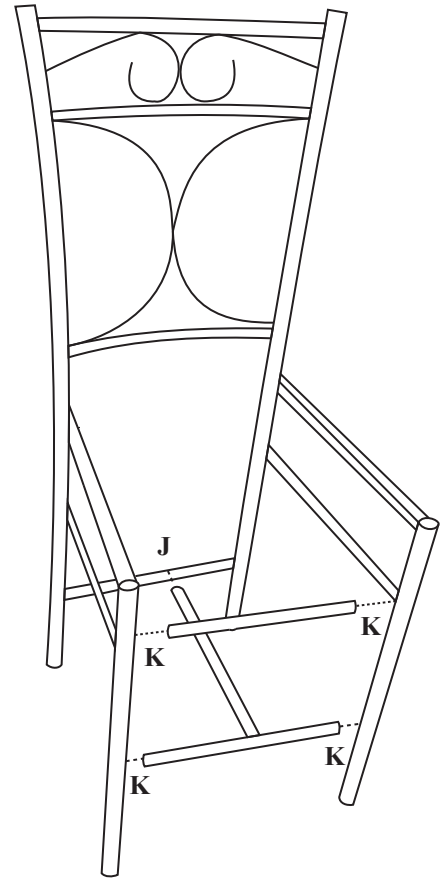

**STEP 5**

**ATTACH CUSHION (H) ONTO CHAIR FRAME (STEP 4) USING LONG SCREWS (M) AS SHOWN.**

**PASO 5**

**ADJUNTAR EL ALMOHADÓN (H) AL MARCO DE LA SILLA (PASO 4) USANDO LOS TORNILLOS LARGOS (M) COMO SE MUESTRA.**

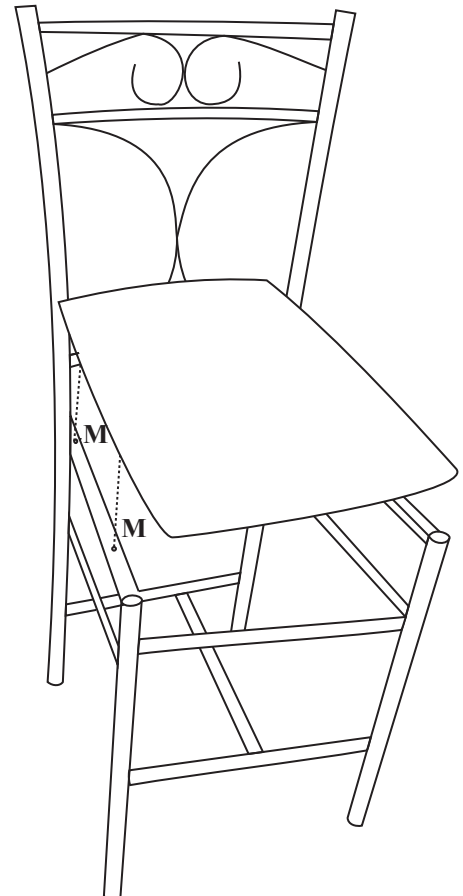



**CAUTION: MAXIMUM LOADING CAPACITY OF THIS TABLE IS 100 LBS.  
PRECAUCIÓN: LA CARGA MÁXIMA DE ESTA MESA ES DE 100 LBS**

**THIS IS A TABLE. DO NOT SIT, STAND, LEAN, WALK OR JUMP ON TABLE!  
FAILURE TO COMPLY WITH THIS CAUTION COULD RESULT IN PERSONAL  
INJURY AND / OR PROPERTY DAMAGE!**

**ESTO ES UNA MESA. NO SENTARSE, PARARSE, APOYARSE, CAMINAR O  
SALTAR SOBRE LA MESA! EL INCUMPLIMIENTO PUEDE RESULTAR EN  
LESIONES PERSONALES Y / O DAÑOS A LA PROPIEDAD!**

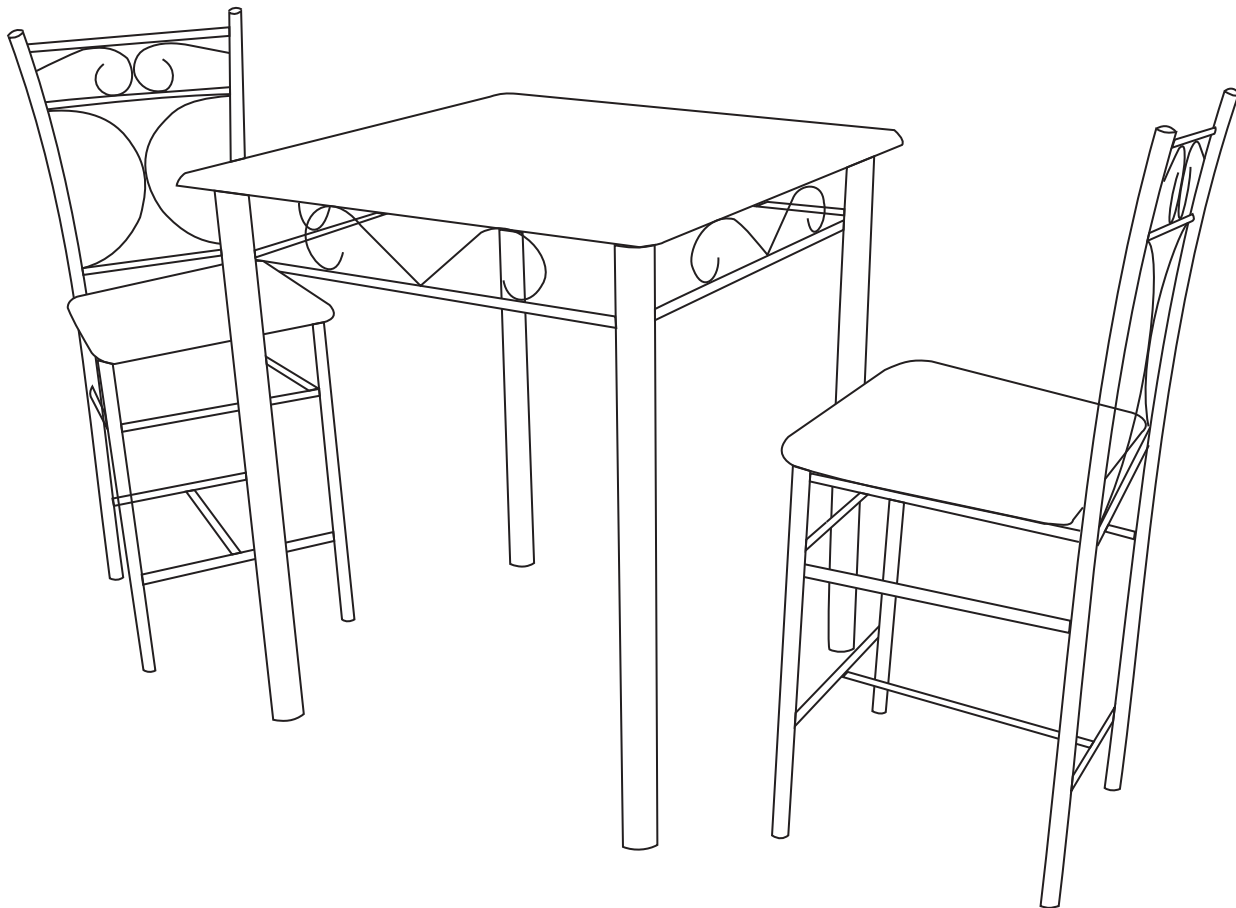

This unit is intended for use only with the products and maximum weights indicated. Use with other products or products heavier than the maximum weights indicated may result in instability causing possible injury. Furniture can tip over or break if improperly moved. Have a friend help to lift and carry the unit to it's new location.

Esta unidad está destinada sólo para su uso con los productos y pesos máximos indicados. Si usted utilice esta mesa con otros productos o de los productos más pesados que el peso máximo indicado, puede causar inestabilidad y puede dar lugar a posibles lesiones. La mesa puede volcarse o romperse si es trasladada indebidamente. Se sugiere tener un amigo para que le ayude a levantar y transportar la mesa a su nueva ubicación.

**Do you have any questions? Missing small parts or hardware? If you need assistance with the assembly of your 3 PIECE DINETTE SET please e-mail our Customer Service Department at:**

**support@fourstari.com or call us at (800) 639-3803 or (508) 473-7688 if calling locally from Massachusetts area**

**Please include the following information in your email:**

- Where item was purchased • Item, model, style or SKU number listed on instructions or box • Part number, description of the part and quantity needed

**This information will help us get the proper part to you faster**

**¿Tiene alguna pregunta? ¿Faltan piezas o accesorios pequeños? Si necesita ayuda para ensamblar su JUEGO DE COMEDOR DE 3 PIEZA envíenos un correo electrónico a nuestro Departamento de atención al cliente:**

**ayuda@fourstari.com o llámenos al (800) 639-3803 o (508) 473-7688 si llama desde la zona de Massachusetts Incluya la siguiente información en el correo electrónico:**

- Dónde compró el producto • El número de artículo, SKU, estilo, modelo o producto que aparece en las instrucciones o la caja • El número y descripción de la pieza y la cantidad que necesita

**Esta información nos ayudará a enviarle la pieza correcta con mayor rapidez**