

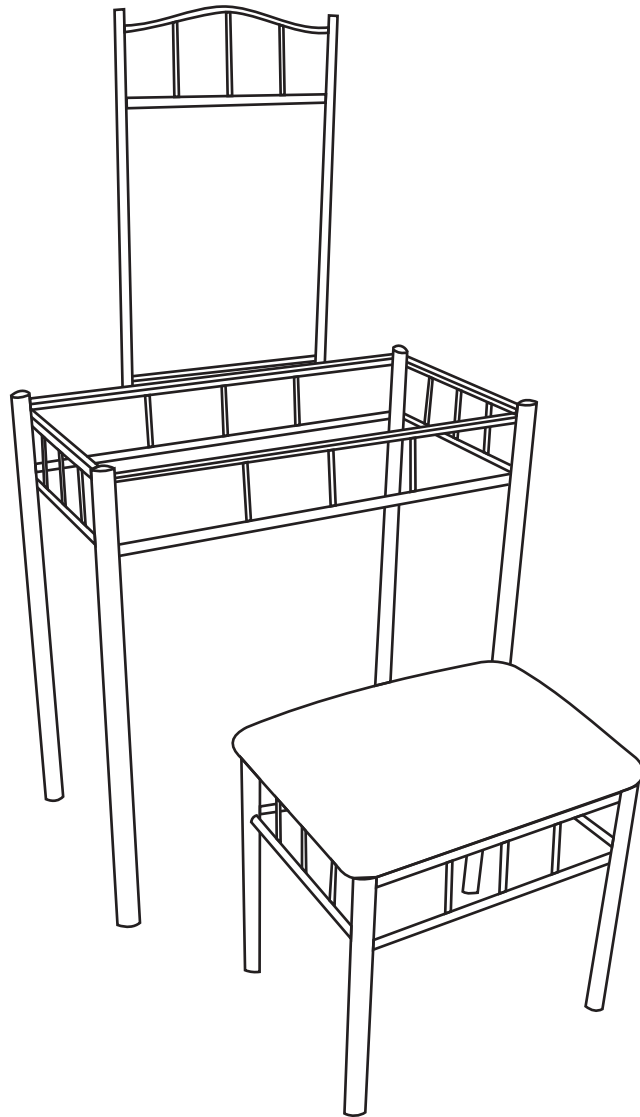







fourstargroup

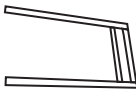
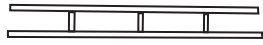
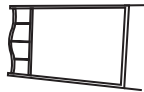
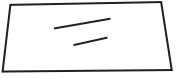
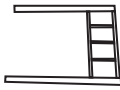
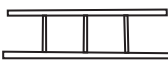

MODEL: 11224567V / MODELO: 11224567V

**METAL VANITY WITH BENCH SET
VANIDAD DE METAL CON BANCO
A JUEGO**

PARTS AND HARDWARE LISTA DE PARTES Y HARDWARE

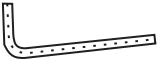
NO	HARDWARE LIST LISTA DE HARDWARE	QTY CNT
A	TABLE LEG PATA DE LA MESA 	2 PCS 2 PZS
B	TABLE LEG APRON SOPORTE DE LA PATA 	2 PCS 2 PZS
C	BACK FRAME MARCO TRASERO 	1 PC 1 PZ
D	TOP GLASS VIDRIO SUPERIOR 	1 PC 1 PZ
E	CHAIR LEG PATA DE LA SILLA 	2 PCS 2 PZS
F	CHAIR LEG APRON SOPORTE DE LA SILLA 	2 PCS 2 PZS
G	CUSHION ALMOHADÓN 	1 PC 1 PZ
H	LONG BOLT PERNO LARGO 	4 PCS 4 PZS
I	SHORT BOLT PERNO CORTO 	16 PCS 16 PZS
J	SCREW TORNILLO 	4 PCS 4 PZS
K	SUCTION CUP VENTOSA 	4 PCS 4 PZS
L	ALLEN WRENCH LLAVE ALLEN 	1 PC 1 PZ

**ASSEMBLY TOOLS REQUIRED
SCREWDRIVER**

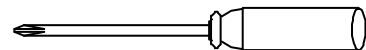

**HERRAMINETAS DE MONTAJE REQUERIDOS
DESTORNILLADOR**

ASSEMBLY INSTRUCTIONS

INSTRUCCIONES DE ENSAMBLAJE

CAUTION :

1. ADULT SUPERVISION IS REQUIRED DUE TO SMALL PARTS. CARE SHOULD BE TAKEN IN THE UNPACKING AND ASSEMBLING OF THIS PRODUCT.
 2. ASSEMBLE ON SOFT SURFACE TO PREVENT DAMAGE TO THE PRODUCT FINISH.
 3. MAKE SURE ALL PARTS ARE INCLUDED BEFORE ASSEMBLING.
- BEFORE YOU BEGIN, PLEASE READ ASSEMBLY INSTRUCTIONS CAREFULLY. FOLLOW STEP BY STEP.

PRECAUCIÓN:

1. SE REQUIERE LA SUPERVISION DE UN ADULTO DEBIDO A LA EXISTENCIA DE PIEZAS PEQUEÑAS. DEBE TENER CUIDADO AL DESEMPACAR Y EN EL MONTAJE DE ESTE PRODUCTO.
2. ENSAMBLELO SOBRE SUPERFICIES SUAVES PARA EVITAR DAÑAR EL ACABADO DEL PRODUCTO.
3. ASEGURESE DE QUE ESTÉN TODAS LAS PIEZAS ANTES DEL MONTAJE. ANTES DE COMENZAR, POR FAVOR LEA CUIDADOSAMENTE LAS INSTRUCCIONES DE MONTAJE. SEGUIRLAS PASO A PASO.

STEP 1

ATTACH TABLE LEG APRONS (B) TO TABLE LEGS (A) USING SHORT BOLTS (I) AS SHOWN.

PASO 1

COLOQUE LOS SOPORTE DE LA PATA (B) A LAS PATAS DE MESA (A) UTILIZANDO TORNILLOS CORTOS (I) COMO SE MUESTRA.

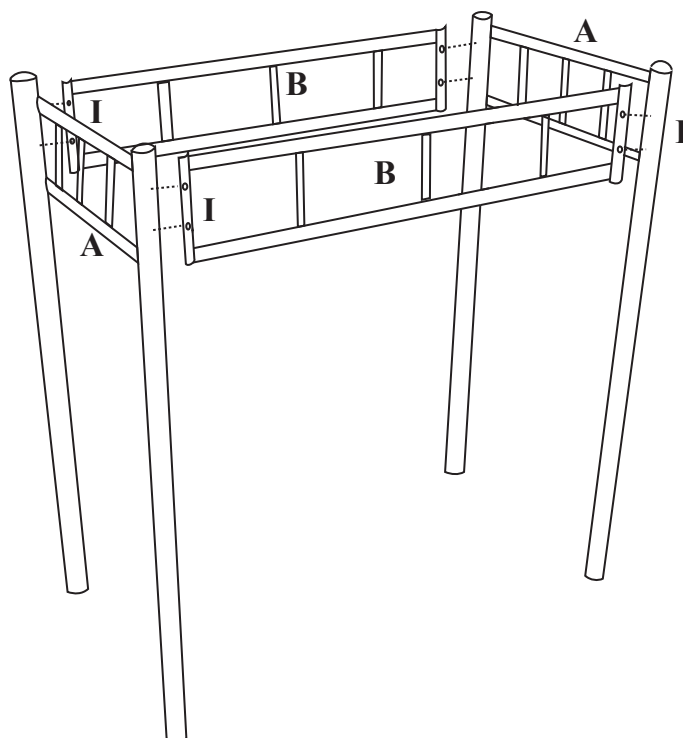

STEP 2

ATTACH TOP GLASS TO THE FINISHED STEP 1 USING SUCTION CUP (K) AS SHOWN.

PASO 2

ADJUNTAR EL VIDRIO A LA ETAPA 1 TERMINADA CON VENTOSAS (K) COMO SE MUESTRA.

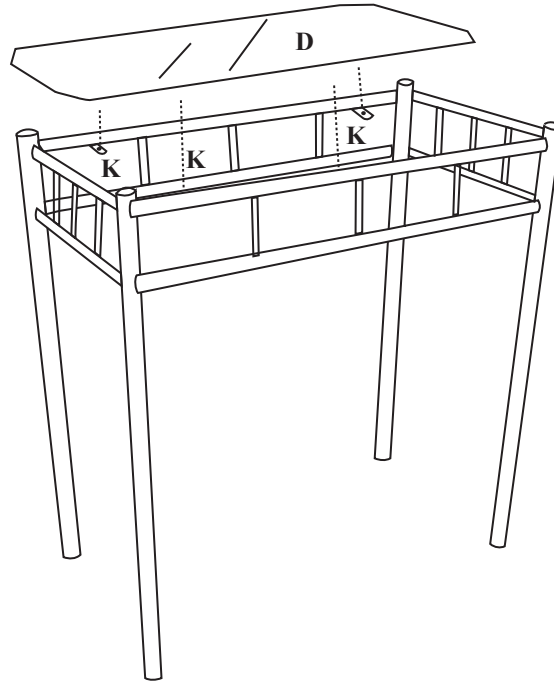

STEP 3

ATTACH BACK FRAME (C) TO THE FINISHED STEP 2 USING LONG BOLTS (H) AS SHOWN.

PASO 3

ADJUNTE EL MARCO TRASERO (C) AL PASO 2 TERMINADO USANDO LOS PERNOS LARGOS (H) COMO SE MUESTRA.

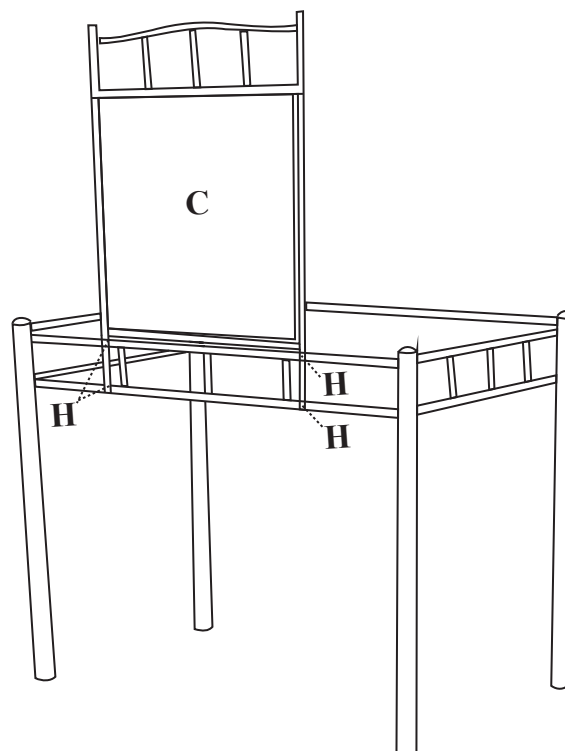

STEP 4

ATTACH CHAIR LEG APRONS (F) TO CHAIR LEGS (E) USING SHORT BOLTS (I) AS SHOWN.

PASO 4

ADJUNTE EL SOPORTE DE LA SILLA (F) A LAS PATAS DE LA SILLA (E) USANDO LOS PERNOS CORTOS (I) COMO SE MUESTRA.

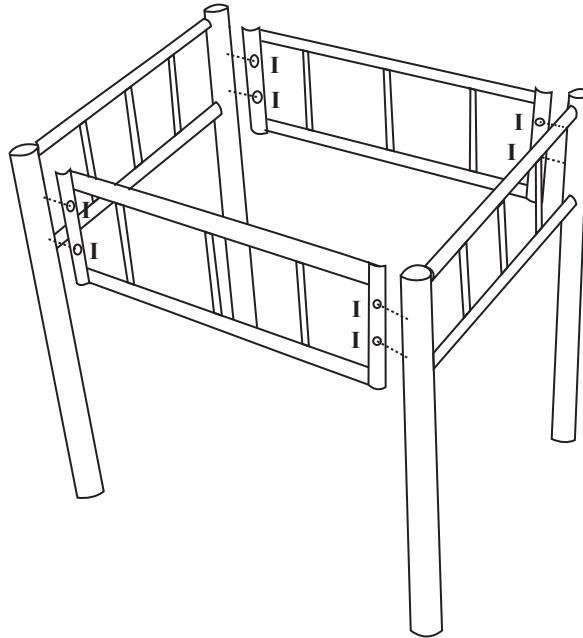

STEP 5

ATTACH FINISHED STEP 4 ONTO CUSHION (G) USING SCREWS (J) AS SHOWN.

PASO 5

ADJUNTAR EL PASO 4 TERMINADO AL ALMOHADÓN (G) MEDIANTE LOS TORNILLOS (J) COMO SE MUESTRA.

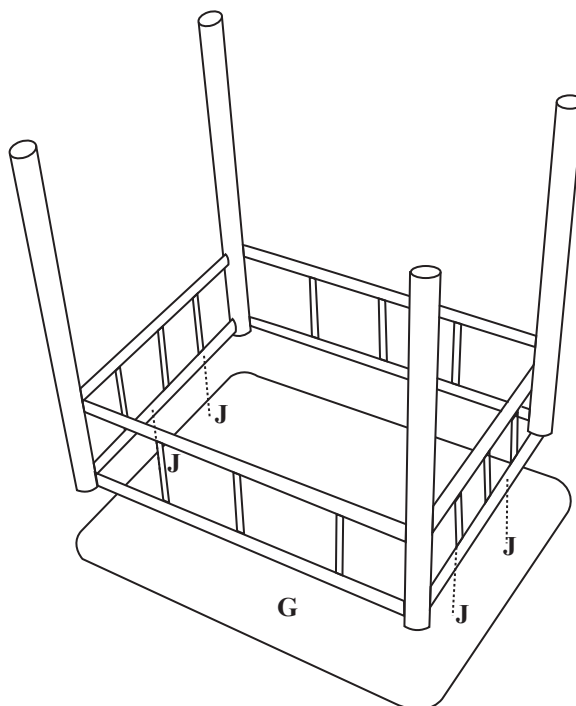

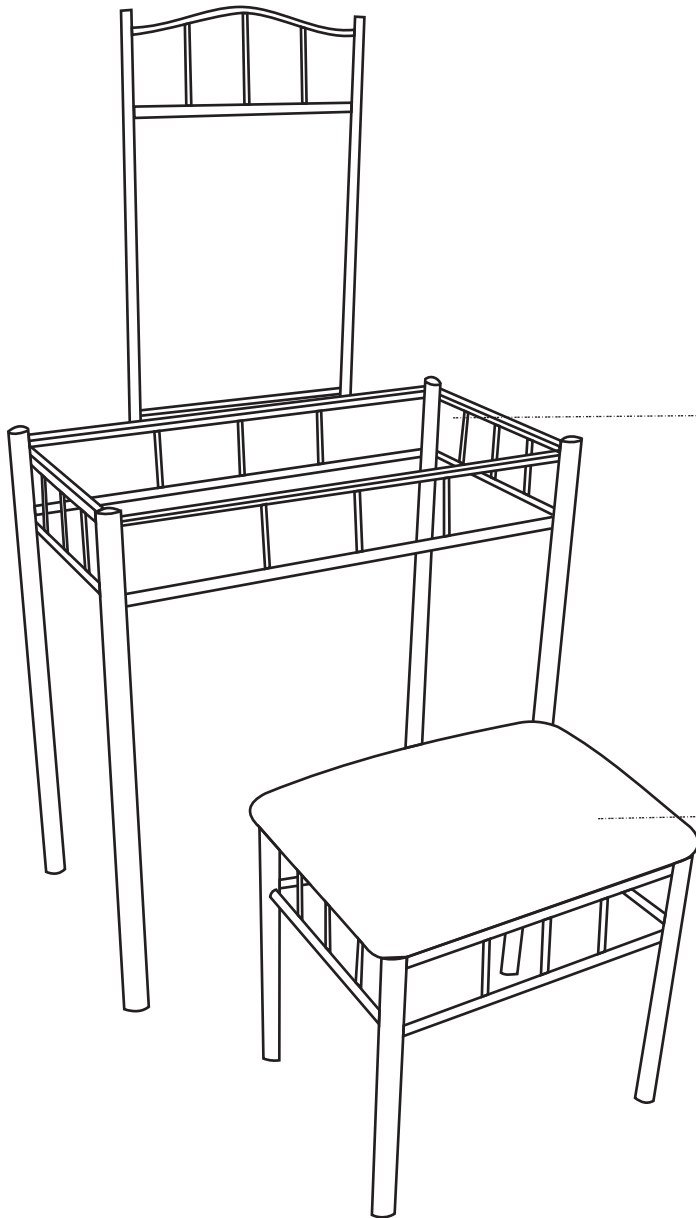

WEIGHT MAXIMUM: 50LBS (22.7KG)

PESO MAXIMO: 50LBS (22.7KG)

WEIGHT MAXIMUM: 220LBS (99.8KG)

PESO MAXIMO: 220LBS (99.8KG)

This unit is intended for use only with the products and maximum weights indicated. Use with other products or products heavier than the maximum weights indicated may result in instability causing possible injury. Furniture can tip over or break if improperly moved. Have a friend help to lift and carry the unit to it's new location.

Esta unidad está destinada sólo para su uso con los productos y pesos máximos indicados. Si usted utilice esta mesa con otros productos o de los productos más pesados que el peso máximo indicado, puede causar inestabilidad y puede dar lugar a posibles lesiones. La mesa puede volcarse o romperse si es trasladada indebidamente. Se sugiere tener un amigo para que le ayude a levantar y transportar la mesa a su nueva ubicación.

Do you have any questions? Missing small parts or hardware? If you need assistance with the assembly of your METAL VANITY WITH BENCH SET please e-mail our Customer Service Department at:

support@fourstari.com or call us at (800) 639-3803 or (508) 473-7688 if calling locally from Massachusetts area

Please include the following information in your email:

• Where item was purchased • Item, model, style or SKU number listed on instructions or box • Part number, description of the part and quantity needed

This information will help us get the proper part to you faster

¿Tiene alguna pregunta? ¿Faltan piezas o accesorios pequeños? Si necesita ayuda para ensamblar su VANIDAD DE METAL CON BANCO A JUEGO envíenos un correo electrónico a nuestro Departamento de atención al cliente:

ayuda@fourstari.com o llámenos al (800) 639-3803 o (508) 473-7688 si llama desde la zona de Massachusetts Incluya la siguiente

información en el correo electrónico:

• Dónde compró el producto • El número de artículo, SKU, estilo, modelo o producto que aparece en las instrucciones o la caja • El número y descripción de la pieza y la cantidad que necesita

Esta información nos ayudará a enviarle la pieza correcta con mayor rapidez