



fourstargroup









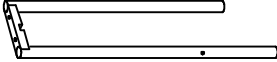
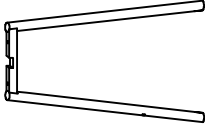
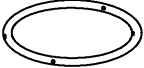

**MODEL: 11223621 / MODELO: 11223621**

**3 PIECE BAR SET**

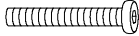
**JUEGO DE BAR DE 3 PIEZAS**

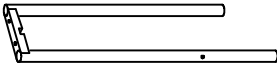
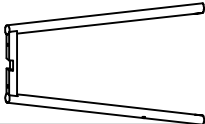
# PARTS LIST AND HARDWARE

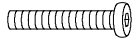
## LISTA DE PARTES Y ACCESORIOS

NO	HARDWARE LIST / LISTA	QTY / CTD
A	<b>TABLE TOP</b> <b>SUPERFICE DE LA MESA</b> 	1 PC
B	<b>TABLE LEG</b> <b>PATA DE LA MESA</b> 	1 PC
C	<b>TABLE LEG</b> <b>PATA DE LA MESA</b> 	1 PC
D	<b>TABLE CIRCLE</b> <b>MARCO DE LA MESA</b> 	1 PC
E	<b>EMPTY BOLT</b> <b>PERNO VACIO</b> 	4 PCS
F	<b>BOLT</b> <b>PERNO</b>  <b>M6 x 32 mm</b>	4 PCS
G	<b>ALLEN WRENCH</b> <b>LLAVE ALLEN</b> 	2 PCS
H	<b>CHAIR SEAT</b> <b>ASIENTO</b> 	2 PCS
I	<b>CHAIR LEG</b> <b>PATA DE LA SILLA</b> 	2 PCS
J	<b>CHAIR LEG</b> <b>PATA DE LA SILLA</b> 	2 PCS
K	<b>CHAIR CIRCLE</b> <b>CHAIR CIRCLE</b> 	2 PCS
L	<b>BOLT</b> <b>PERNO</b>  <b>M6 x 40 mm</b>	8 PCS
N	<b>BOLT</b> <b>PERNO</b>  <b>M6 x 35 mm</b>	8 PCS

# ASSEMBLY INSTRUCTIONS

# ASSEMBLY INSTRUCTIONS

## CAUTION / PRECAUCION:

1. READ THIS INSTRUCTION MANUAL BEFORE YOU ASSEMBLY.
1. ANTES DE EMPEZAR, POR FAVOR LEA LAS INSTRUCCIONES DE MONTAJE. SIGALAS PASO A PASO
2. ASSEMBLY ON SOFT SURFACE TO PREVENT DAMAGE TO FINISH OF PRODUCT.
2. ARME ESTE PRODUCTO EN UNA SUPERFICIE LISA, PARA PREVENIR DAÑOS AL TERMINADO DE ESTE PRODUCTO.

## STEP / PASO 1:

ATTACH TABLE LEG (B) TO TABLE LEG (C), ATTACH TABLE CIRCLE (D) USING EMPTY BOLTS (E) AND BOLTS (F) WITH ALLEN WRENCH AS SHOWN.

ADJUNTE PARTE (B) A LA PARTE (C), ADJUNTE EL MARCO DE LA MESA (D) UTILIZANDO LOS PERNOS VACIOS (E) Y LOS PERNOS (F) CON LLAVE ALLEN COMO SE MUESTRA.

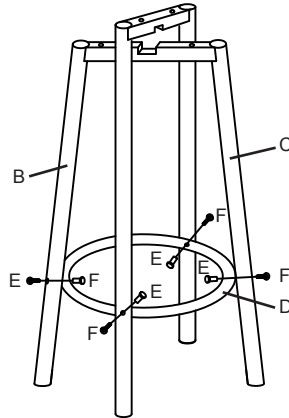

## STEP / PASO 2:

ATTACH TABLE TOP TO STEP 1 FINISHED PARTS USING BOLTS (F) WITH ALLEN WRENCH AS SHOWN.

ADJUNTE LA SUPERFICIE DE LA MESA AL PASO 1 TERMINADO UTILIZANDO LOS PERNOS (F) CON LA LLAVE ALLEN COMO SE MUESTRA.

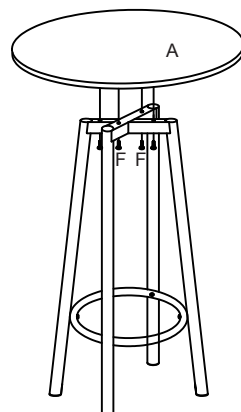

**STEP / PASO 3:**

**ATTACH CHAIR LEG (I) TO CHAIR LEG (J), ATTACH CHAIR CIRCLE (K) USING BOLTS (N) WITH ALLEN WRENCH AS SHOWN.**

**ADJUNTE PATA DE LA SILLA (I) A LA OTRA PATA (J), ADJUNTE EL MARCO DE LA SILLA (K) UTILIZANDO LOS PERNOS (N) CON LA LLAVE ALLEN COMO SE MUESTRA.**

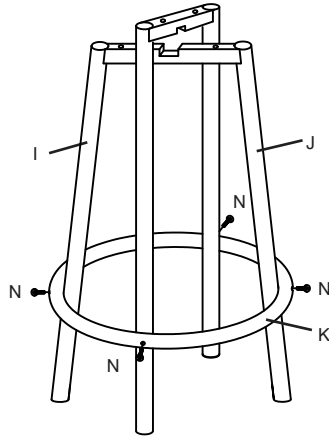

**STEP / PASO 4:**

**ATTACH CHAIR TOP (H) TO STEP 3 FINISHED PART USING BOLTS (L) WITH ALLEN WRENCH AS SHOWN.**

**ADJUNTE LA SUPERFICIE DE LA SILLA (H) AL PASO 3 TERMINADO USANDO LOS PERNOS (L) CON LA LLAVE ALLEN COMO SE MUESTRA.**

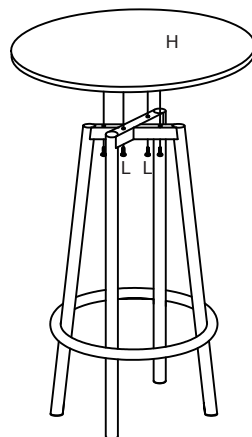

Do you have any questions? Missing small parts or hardware?  
If you need assistance with the assembly of your 3 PIECE BAR SET  
please e-mail our Customer Service Department at: [support@fourstari.com](mailto:support@fourstari.com)  
or call us at (508) 473-7688 or (800) 639-3803

Please include the following information in your email:

- Where item was purchased
- Item, model, style or SKU number listed on instructions or box
- Part number, description of the part and quantity needed

This information will help us get the proper part to you faster

¿Tiene alguna pregunta? ¿Faltan piezas o accesorios pequeños?

Si necesita ayuda para ensamblar su JUEGO DE BAR DE 3 PIEZAS  
envíenos un correo electrónico a nuestro Departamento de atención al cliente:  
[support@fourstari.com](mailto:support@fourstari.com) o llámenos al (508) 473-7688 o al (800) 639-3803

Incluya la siguiente información en el correo electrónico:

- Dónde compró el producto
- El número de SKU, estilo, modelo o producto que aparece en las instrucciones o la caja
- El número y descripción de la pieza y la cantidad que necesita

Esta información nos ayudará a enviarle la pieza correcta con mayor rapidez