

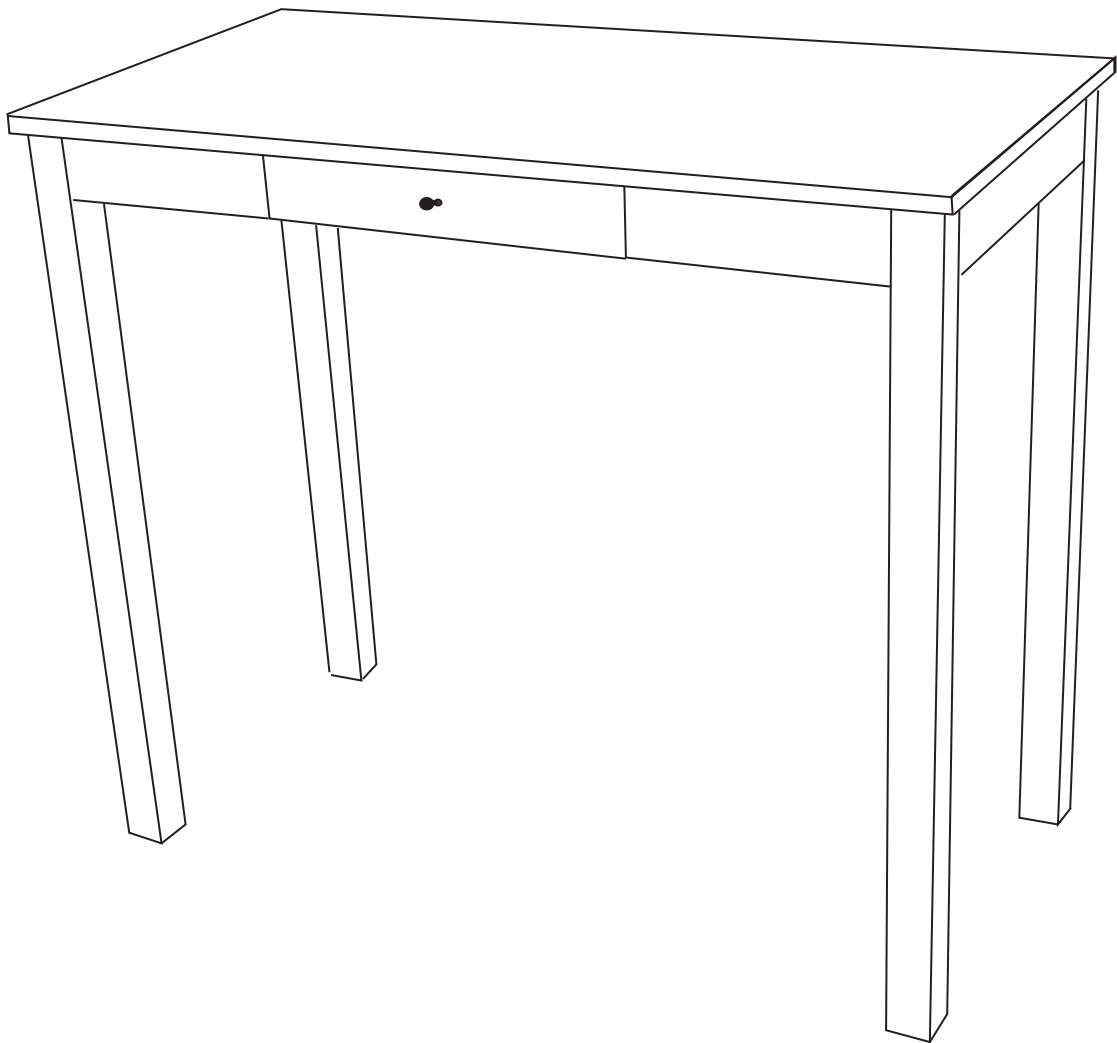







fourstargroup

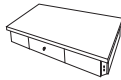

MODEL: 11223245V / MODELO: 11223245V

**WRITING DESK
ESCRITORIO**

PARTS AND HARDWARE LISTA DE PARTES Y HARDWARE

NO	PARTS LIST LISTA DE PARTES Y ACCESORIOS	QTY CNT
A	TOP FRAME MARCO SUPERIOR 	1 PC 1 PZ
B	FOOT PIE 	4 PCS 4 PZS
C	BOLT TORNILLO 	8 PCS 8 PZS
D	WASHER ARANDELA 	8 PCS 8 PZS
E	RING ANILLO 	8 PCS 8 PZS
F	ALLEN WRENCH LLAVE ALLEN 	1 PC 1 PZ

ASSEMBLY INSTRUCTIONS INSTRUCCIONES DE ASAMBLE

CAUTION :

1. ADULT SUPERVISION IS REQUIRED DUE TO SMALL PARTS. CARE SHOULD BE TAKEN IN THE UNPACKING AND ASSEMBLING OF THIS PRODUCT.
2. ASSEMBLE ON SOFT SURFACE TO PREVENT DAMAGE TO THE PRODUCT FINISH.
3. MAKE SURE ALL PARTS ARE INCLUDED BEFORE ASSEMBLING. BEFORE YOU BEGIN, PLEASE READ ASSEMBLY INSTRUCTIONS CAREFULLY. FOLLOW STEP BY STEP.

PRECAUCIÓN:

1. SE REQUIERE LA SUPERVISION DE UN ADULTO DEBIDO A LA EXISTENCIA DE PIEZAS PEQUEÑAS. DEBE TENER CUIDADO AL DESEMPACAR Y EN EL MONTAJE DE ESTE PRODUCTO.
2. ENSAMBLELO SOBRE SUPERFICIES SUAVES PARA EVITAR DAÑAR EL ACABADO DEL PRODUCTO.
3. ASEGURESE DE QUE ESTÉN TODAS LAS PIEZAS ANTES DEL MONTAJE.

ANTES DE COMENZAR, POR FAVOR LEA CUIDADOSAMENTE LAS INSTRUCCIONES DE MONTAJE. SEGUIRLAS PASO A PASO.

STEP 1

PUT THE TOP FRAME (A) SURFACE FACE DOWN ON A SOFT CLOTH / BLANKET IN ORDER TO PROTECT SURFACE, ATTACH THE FOOT (B) TO THE FRAME HOLE TO HOLE, BOLT (C) GOES THROUGH RING (E) AND WASHER (D) SUCCESSIVELY, THEN USE ALLEN WRENCH (F) TO SCREW THEM ONE BY ONE UNTIL FINISHED.

PASO 1

COLOQUE EL MARCO SUPERIOR (A) CON LA SUPERFICIE BOCA ABAJO EN UNA SUAVE TELA / MANTA CON EL FIN DE PROTEGER LA SUPERFICIE, ADJUNTE LA PATA (B) AL ORIFICIO DEL MARCO, TORNILLO (C) ES COLOCADO A TRAVÉS DEL ANILLO (E) Y ARANDELA (D), LUEGO UTILIZE LA LLAVE ALLEN (F) PARA ATORNILLARLOS UNO A UNO HASTA QUE HAYA ACABADO.

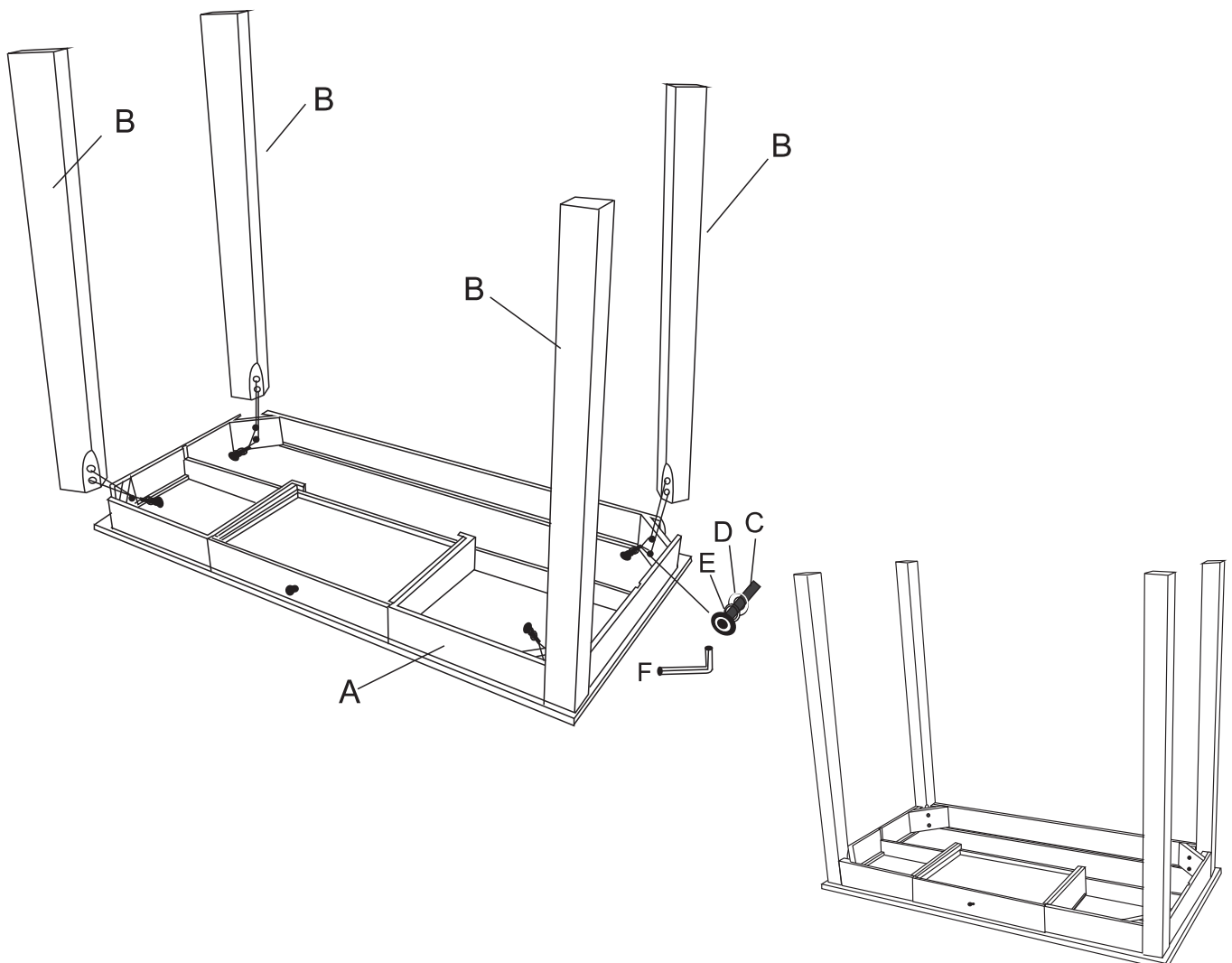



**CAUTION: MAXIMUM LOADING
CAPACITY OF THIS TABLE IS 60 LBS.**

**THIS IS A TABLE. DO NOT SIT, STAND,
LEAN, WALK OR JUMP ON TABLE!
FAILURE TO COMPLY WITH THIS
CAUTION COULD RESULT IN PERSONAL
INJURY AND/OR PROPERTY DAMAGE!**



**PRECAUCIÓN: LA CARGA MÁXIMA
DE ESTA MESA ES DE 60 LBS.**

**ESTO ES UNA MESA. NO SENTARSE,
PARARSE, APOYARSE, CAMINAR O
SALTAR SOBRE LA MESA! EL
INCUMPLIMIENTO PUEDE RESULTAR
EN LESIONES PERSONALES Y / O
DAÑOS A LA PROPIEDAD!**

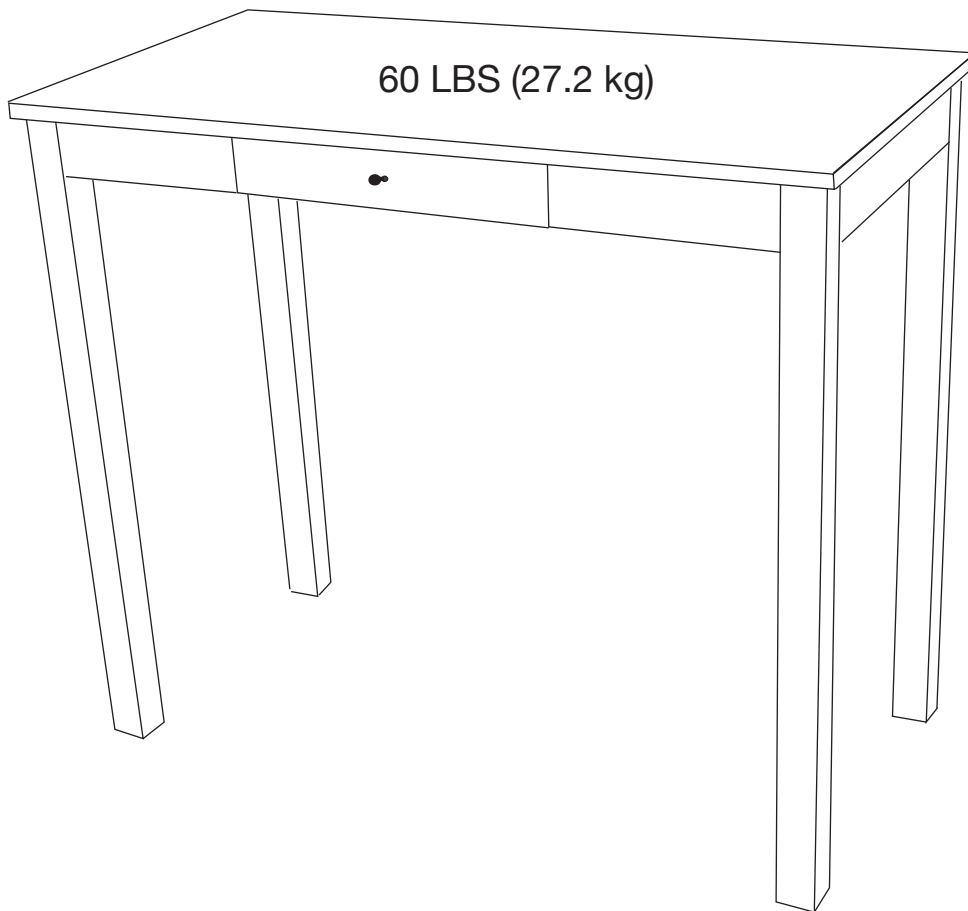

**Weight Maximum 60 LBS (27.2 kg)
Peso Maximo 60 lbs (27,2 kg)**

Do you have any questions? Missing small parts or hardware?
If you need assistance with the assembly of your **WRITING
DESK/DESK** please e-mail our Customer Service Department at:
support@fourstari.com or call us at (508) 473-7688 or (800) 639-3803
Please include the following information in your email:

- Where item was purchased
- Item, model, style or SKU number listed on instructions or box
- Part number, description of the part and quantity needed

This information will help us get the proper part to you faster

¿Tiene alguna pregunta? ¿Faltan piezas o accesorios pequeños?
Si necesita ayuda para ensamblar su **ESCRITORIO** envíenos un
correo electrónico a nuestro Departamento de atención al cliente:
ayuda@fourstari.com o llámenos al (508) 473-7688 o al (800)
639-3803
Incluya la siguiente información en el correo electrónico:

- Dónde compró el producto
- El número de artículo, SKU, estilo, modelo o producto que
aparece en las instrucciones o la caja
- El número y descripción de la pieza y la cantidad que necesita

Esta información nos ayudará a enviarle la pieza correcta
con mayor rapidez