













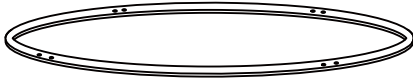

fourstargroup

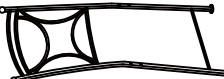

**MODEL: 11222151VW / MODELO: 11222151VW**

**3 PIECE BAR SET**  
**JUEGO DE BAR DE 3 PIEZAS**

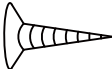
# PARTS LIST AND HARDWARE LISTA DE PARTES Y ACCESORIOS

NO	HARDWARE LIST LISTA DE ACCESORIOS	QTY CNT
A	TABLE RING ANILLO DE MESA 	1 PC 1 PZ
B	TABLE LEG PATA DE LA MESA 	4 PCS 4 PZS
C	TABLE LINK CONNECTOR DE LA MESA 	1 PC 1 PZ
D	GLASS TOP MESA SUPERIOR 	1 PC 1 PZ
E	SUCTION CUP VENTOSA 	4 PCS 4 PZS
F	CHAIR BACK RESPALDO DE LA SILLA 	2 PCS 2 PZS
G	LEFT CHAIR LEG PATA DE LA SILLA IZQUIERDA 	2 PCS 2 PZS
H	RIGHT CHAIR LEG PATA DE LA SILLA DERECHA 	2 PCS 2 PZS
I	BOTTOM LINK CONECTOR INFERIOR 	2 PCS 2 PZS
J	SEAT SUPPORT LINK SOPORTE CONECTOR DE LA SILLA 	2 PCS 2 PZS
K	CHAIR CUSHION COJIN DE LA SILLA 	2 PCS 2 PZS
L	BOLT 30MM TORNILLO 30MM 	16 PCS 16 PZS
M	WOOD SCREW 15MM TORNILLO DE MADERA 15MM 	8 PCS 8 PZS
N	ALLEN WRENCH LLAVE ALLEN 	1 PC 1 PZ
O	BOLT 12MM TORNILLO 12MM 	28 PCS 28 PZS

# ASSEMBLY INSTRUCTIONS

## INSTRUCCIONES DE MONTAJE

### CAUTION:

1. READ THIS INSTRUCTION MANUAL BEFORE YOU ASSEMBLE.
2. ASSEMBLE ON SOFT SURFACES TO PREVENT DAMAGE TO THE PRODUCT FINISH.
3. RECOMMEND TWO PEOPLE TO ASSEMBLE THE PRODUCT.

### PRECAUCION:

1. LEA ESTE MANUAL DE INSTRUCCIONES ANTES DE ARMAR.
2. MONTAR SOBRE SUPERFICIES BLANDAS PARA EVITAR DAÑOS AL EL ACABADO DEL PRODUCTO
3. SE RECOMINEDA ARMAR ESTE PRODUCTO ENTRE DOS PERSONAS.

### ASSEMBLY TOOL REQUIRED

PHILIPS SCREWDRIVER

HERRAMIENTAS REQUESRIDAS

DESTORNILLADOR PHILIPS

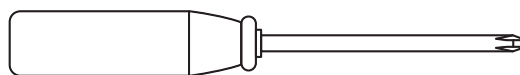

### STEP 1

ATTACH TABLE LEGS (B) TO TABLE RING (A) USING BOLTS (O) AS SHOWN.

### PASO 1

ADJUNTE LAS PATAS DE LA MESA (B) A LOS ANILLOS DE MESA (A) UTILIZANDO LOS TORNILLOS (O) COMO SE MUESTRA.

DON'T TIGHTEN ALL BOLTS

NO AJUSTE TOTALMENTE LOS TORNILLOS

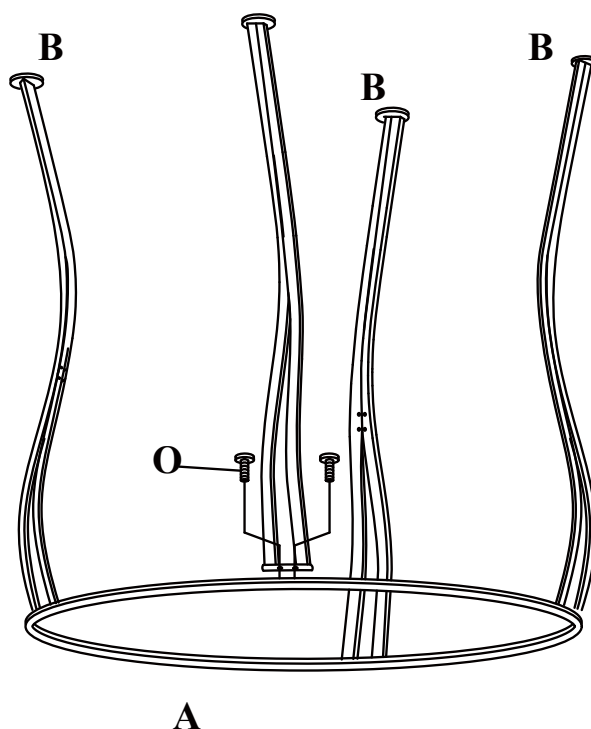

**STEP 2**

**ATTACH TABLE LINK (C) TO EACH LEG USING BOLTS (O) AS SHOWN.**

**PASO 2**

**FIJE EL CONECTOR DE LA MESA (C) A CADA PIERNA CON LOS PERNOS (O) COMO SE MUESTRA.**

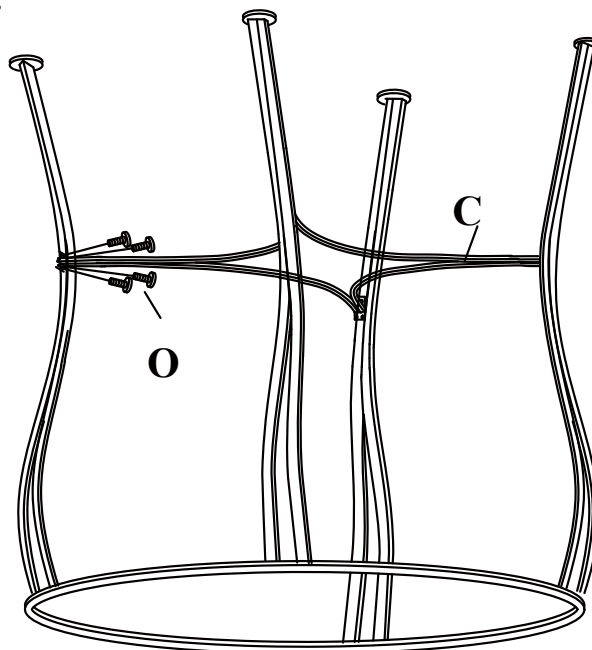

**STEP 3**

**PUT SUCTION CUPS (E) ON THE HOLES OF TABLE RING, THEN PLACE GLASS TOP (D) ON THE TABLE RING AS SHOWN.**

**PASO 3**

**COLOCAR LAS VENTOSAS (S) EN LOS AGUJEROS DEL ANILLO DE LA MESA Y LUEGO COLOQUE LA MESA DE VIDRIO (D) EN EL ANILLO DE LA MESA COMO SE MUESTRA.**

**TIGHTEN ALL BOLTS**

**APRIETE TODOS LOS TORNILLOS.**

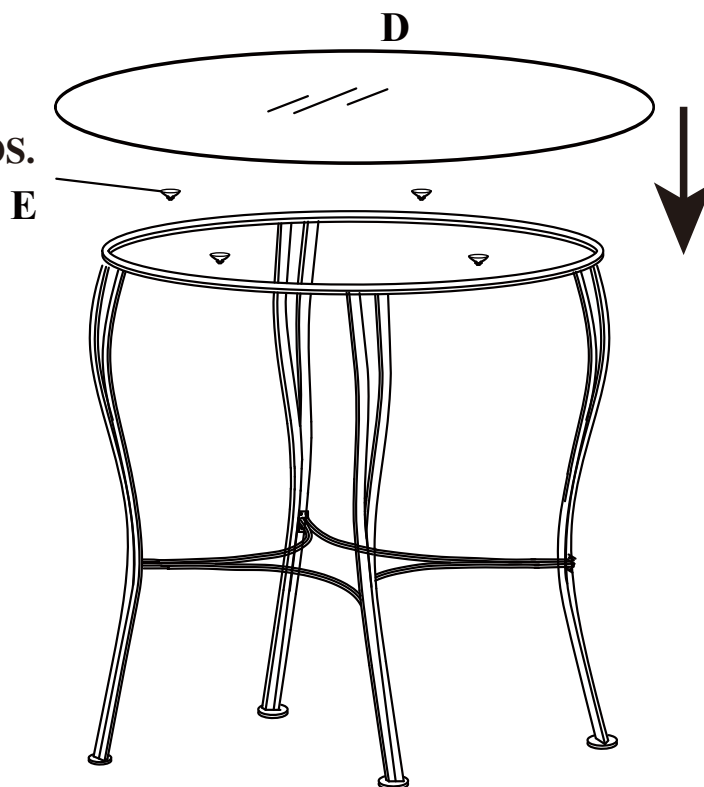

**STEP 4**

**ATTACH LEFT CHAIR LEG (G) AND RIGHT CHAIR LEG (H) TO CHAIR BACK (F) USING BOLTS (L) AS SHOWN.**

**PASO 4**

**ADJUNTE LA PATA IZQUIERDA (G) Y LA PATA DERECHA (H) AL RESPALDO DE LA SILLA (F) UTILIZANDO TORNILLOS (L) COMO SE MUESTRA.**

**DON'T TIGHTEN ALL BOLTS**

**NO AJUSTE TOTALMENTE LOS TORNILLOS**

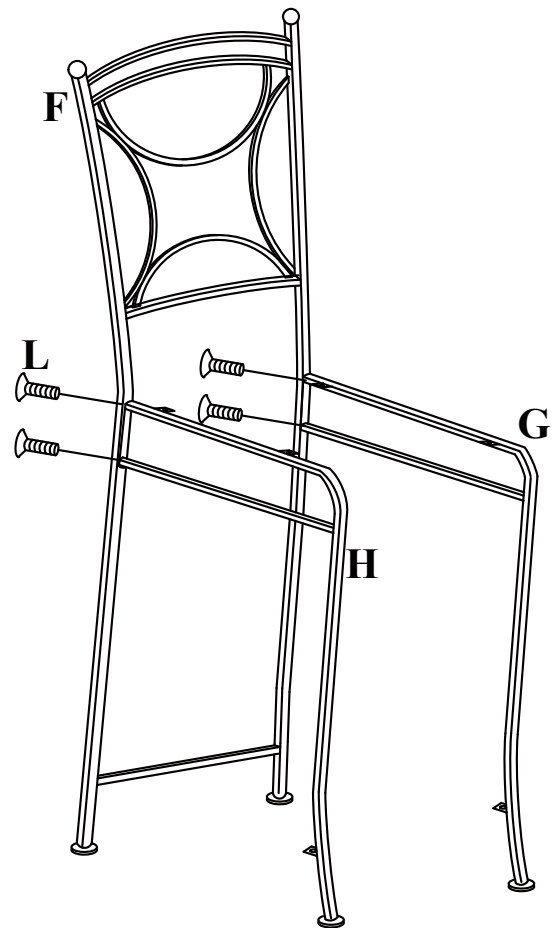

**STEP 5**

**5.1 ATTACH BOTTOM LINK (I) TO LEG FRAME USING BOLTS (L) AND BOLT (O) AS SHOWN.**

**5.2 ATTACH SEAT SUPPORT LINK (J) TO LEG FRAME USING BOLTS (L) AS SHOWN.**

**PASO 5**

**5.1 FIJE EL CONECTOR INFERIOR (I) AL MARCO UTILIZANDO TORNILLOS (L) Y EL PERNO (O), COMO SE MUESTRA.**

**5.2 ADJUNTE EL SOPORTE CONECTOR DE LA SILLA (J) AL MARCO UTILIZANDO TORNILLOS (L) COMO SE MUESTRA**

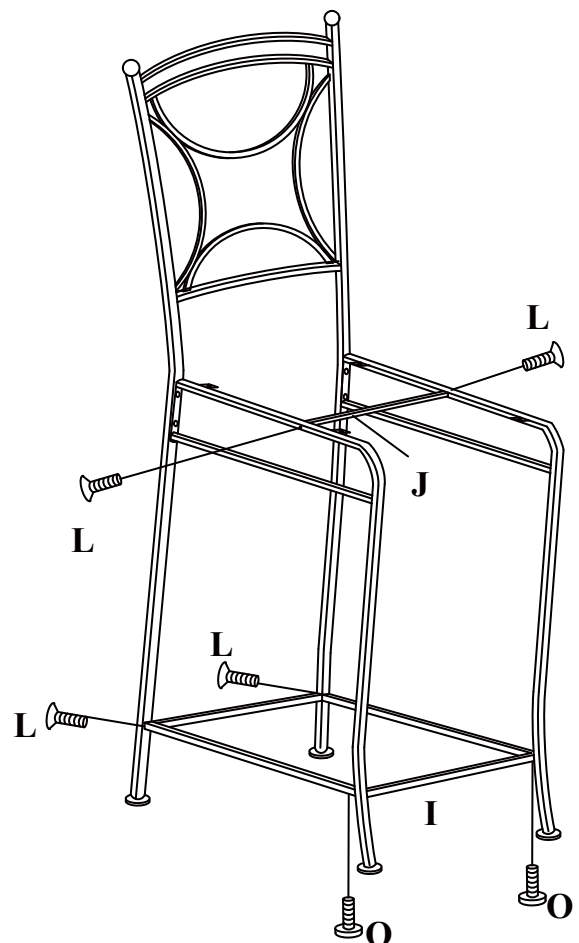

## STEP 6

**ATTACH CHAIR CUSHION (K) TO LEG FRAME USING WOOD SCREW (M) AS SHOWN.**

## PASO 6

**ADJUNTE EL COJIN DE LA SILLA (K) AL MARCO UTILIZANDO TORNILLOS DE MADERA (M) COMO SE MUESTRA .**

**TIGHTEN ALL BOLTS**

**AJUSTE TOTALMENTE LOS TORNILLOS**

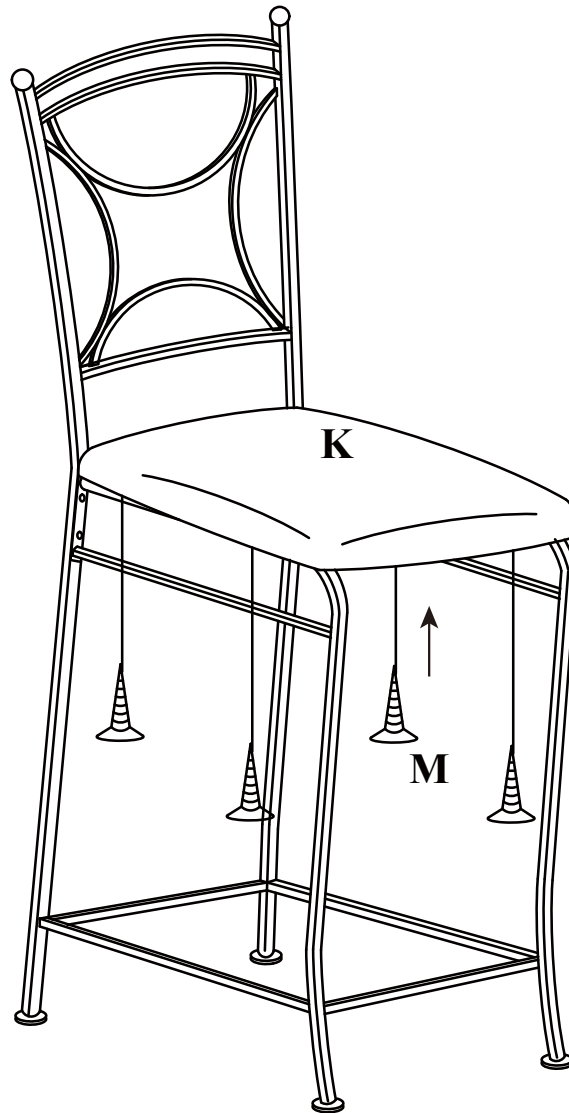

Do you have any questions? Missing small parts or hardware? If you need assistance with the assembly of your 3 PIECE BAR SET please e-mail our Customer Service Department at:

**support@fourstari.com or call us at (800) 639-3803 or (508) 473-7688 if calling locally from Massachusetts area**

Please include the following information in your email:

- Where item was purchased
- Item, model, style or SKU number listed on instructions or box
- Part number, description of the part and quantity needed

This information will help us get the proper part to you faster

¿Tiene alguna pregunta? ¿Faltan piezas o accesorios pequeños? Si necesita ayuda para ensamblar su JUEGO DE BAR DE 3 PIEZAS envíenos un correo electrónico a nuestro Departamento de atención al cliente:

**ayuda@fourstari.com o llámenos al (800) 639-3803 o (508) 473-7688 si llama desde la zona de Massachusetts Incluya la siguiente información en el correo electrónico:**

- Dónde compró el producto
- El número de artículo, SKU, estilo, modelo o producto que aparece en las instrucciones o la caja
- El número y descripción de la pieza y la cantidad que necesita

Esta información nos ayudará a enviarle la pieza correcta con mayor rapidez