

# MODEL: 11211851WM ENTERTAINMENT CENTER

BEFORE YOU BEGIN, PLEASE READ ASSEMBLY INSTRUCTIONS CAREFULLY. FOLLOW THEM STEP BY STEP.

**CAUTION :**

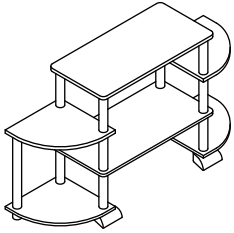



1. ADULT SUPERVISION IS REQUIRED DUE TO SMALL PARTS. CARE SHOULD BE TAKEN IN THE UNPACKING AND ASSEMBLY OF THE PRODUCT.
2. ASSEMBLE ON SOFT SURFACES TO PREVENT DAMAGE TO THE PRODUCT FINISH.
3. MAKE SURE ALL PARTS ARE INCLUDED BEFORE ASSEMBLY.

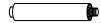

Do you have any questions? Missing small parts or hardware? If you need assistance with the assembly of your ENTERTAINMENT CENTER please e-mail our Customer Service Department at: [support@fourstari.com](mailto:support@fourstari.com) or call us at (800) 639-3803 or (508) 473-7688 if calling locally from Massachusetts area

Please include the following information in your email:  
 • Where item was purchased • Item, model, style or SKU number listed on instructions or box • Part number, description of the part and quantity needed  
 This information will help us get the proper part to you faster

NO	PARTS LIST	QTY
A	TOP PANEL	1 PC
B	LEFT TOP PANEL	1 PC
C	RIGHT TOP PANEL	1 PC
D	CENTER PANEL	1 PC
E	BOTTOM SIDE PANEL	2 PCS

NO	HARDWARE LIST	QTY
1	LONG PE TUBE 	2 PCS
2	SHORT PE TUBE 	12 PCS
3	PE INSERT CAP 	6 PCS
4	PE LEG 	4 PCS
5	PE DUCK LEG 	2 PCS

ASSEMBLY INSTRUCTIONS

**STEP 1**  
 PLACE THE TOP PANEL (A), LEFT TOP PANEL (B) & RIGHT TOP PANEL (C) SURFACE FACE DOWN. THEN PLACE THE INSERT CAPS (3) FIRMLY INTO THE OPENINGS, TAP LIGHTLY WITH A HAMMER JUST ENOUGH FOR THE INSERTS TO REMAIN TIGHTLY IN THE OPENING.

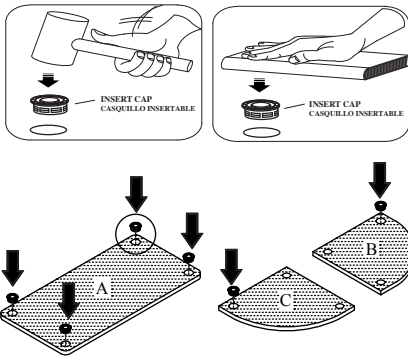

**STEP 2.**  
 CAREFULLY ATTACH THE SHORT TUBES (2) TO THE INSERT CAPS (3) OF TOP PANEL (A).

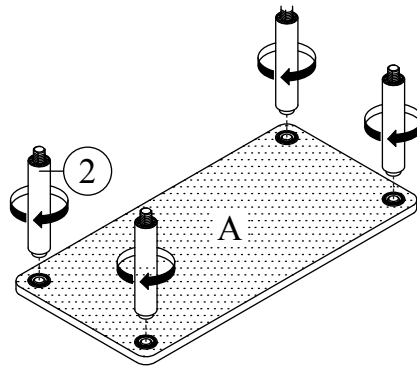

**STEP 3**  
 ATTACH LEFT TOP PANEL (B) & RIGHT TOP PANEL (C), AND 4 SHORT TUBES (2) TO ASSEMBLED STEP 2 AS SHOWN. AND ATTACH LONG TUBES (1) TO LEFT TOP PANEL (B) & RIGHT TOP PANEL (C).

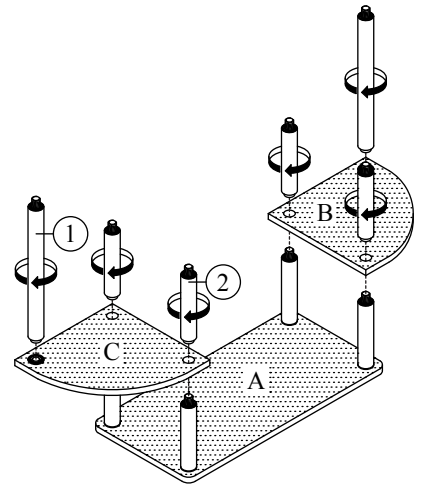

**STEP 4.**  
 ATTACH CENTER PANEL (D) AND 4 SHORT TUBES (2) TO ASSEMBLED STEP 3 AS SHOWN.

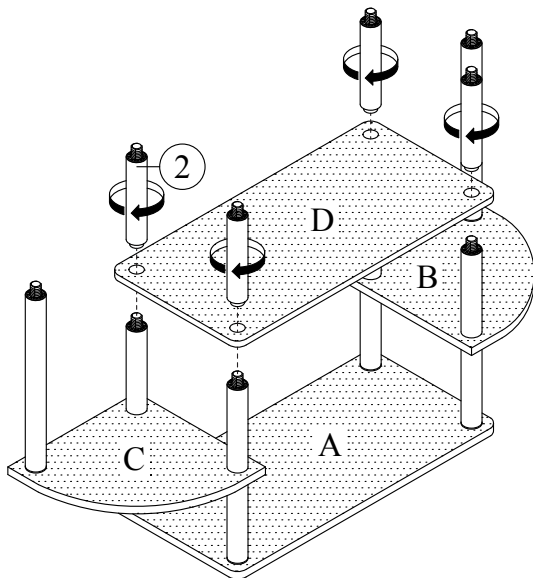

**STEP 5.**  
 ATTACH BOTTOM PANEL (E), LEG (4) AND DUCK LEG (5) TO ASSEMBLED STEP 4 AS SHOWN.

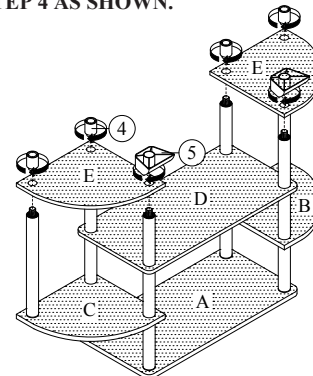

*This unit is intended for use only with the products and maximum weights indicated. Use with other products or products heavier than the maximum weights indicated may result in instability causing possible injury. Furniture can tip over or break if improperly moved. Have a friend help to lift and carry the unit to its new location.*

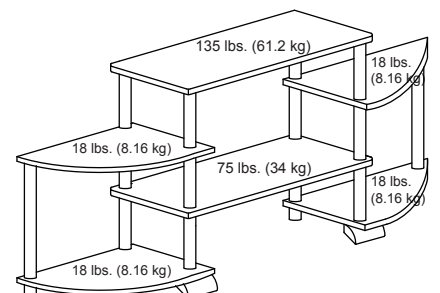

# MODELO: 11211851WM CENTRO DE ENTRETENIMIENTO

ANTES DE EMPEZAR, POR FAVOR LEA LAS INSTRUCCIONES DE MONTAJE. SIGALAS PASO A PASO.

**PRECAUCION:**





1. LA SUPERVISION DE UN ADULTO ES REQUERIDA DEBIDO A PARTES PEQUEÑAS. TENGA CUIDADO EN EL DESEMBALAJE Y MONTAJE DEL PRODUCTO
2. ARME ESTE PRODUCTO EN UNA SUPERFICIE LISA, PARA PREVENIR DAÑOS AL TERMINADO DE ESTE PRODUCTO.
3. ASEGURESE DE QUE TODAS LAS PARTES ESTEN INCLUIDAS ANTES DE COMENZAR.

¿Tiene alguna pregunta? ¿Faltan piezas o accesorios pequeños? Si necesita ayuda para ensamblar su CENTRO DE ENTRETENIMIENTO envíenos un correo electrónico a nuestro Departamento de atención al cliente: ayuda@fourstari.com o llámenos al (800) 639-3803 o al (508) 473-7688

Incluya la siguiente información en el correo electrónico:

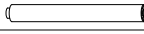
- Dónde compró el producto
  - El número de artículo, SKU, estilo, modelo o producto que aparece en las instrucciones o la caja
  - El número y descripción de la pieza y la cantidad que necesita
- Esta información nos ayudará a enviarle la pieza correcta con mayor rapidez

NO	LISTA DE PARTES	CNT
A	PANEL SUPERIOR	1 PZ
B	PANEL SUPERIOR IZQUIERDO	1 PZ
C	PANEL SUPERIOR DERECHO	1 PZ
D	PANEL CENTRAL	1 PZ
E	PANEL INFERIOR LATERAL	2 PZS

NO	LISTA DE ACCESORIOS	CNT
1	TUBO LARGO 	2 PZS
2	TUBO CORTO 	12 PZS
3	TAPON CON ROSCA 	6 PZS
4	PATA 	4 PZS
5	PATA DE PATO 	2 PZS

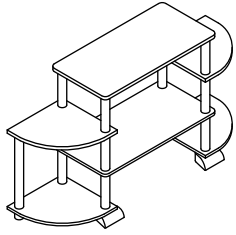

ISTRUCCIONES DE MONTAJE

**PASO 1**  
COLOQUE EL PANEL SUPERIOR (A), PANEL SUPERIOR IZQUIERDO (B) & EL PANEL SUPERIOR DERECHO (C) BOCA ABAJO, LUEGO COLOQUE LOS TAPONES CON ROSCA (3) FIRMAMENTE EN LOS AGUJEROS, MARTILLELOS SUAVEMENTE, LO SUFICIENTE PARA QUE QUEDE FIRME.

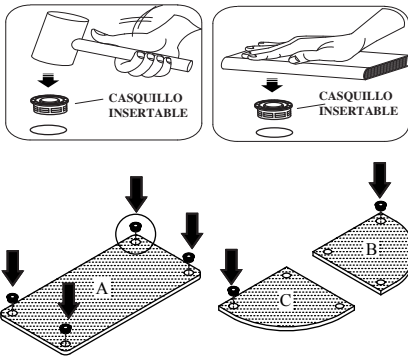

**PASO 2.**  
CUIDADOSAMENTE ADJUNTE LOS TUBOS CORTOS (2) A LOS TAPONES CON ROSCA (3) DEL PANEL SUPERIOR (A).

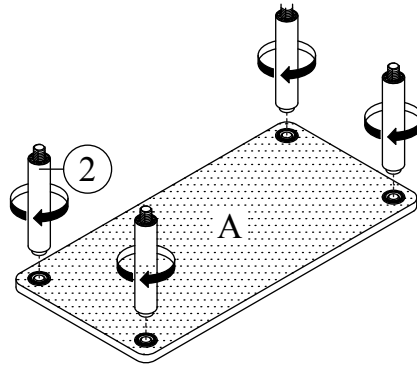

**PASO 3**  
ADJUNTE EL PANEL SUPERIOR IZQUIERDO (B), EL PANEL SUPERIOR DERECHO (C), Y 4 TUBOS CORTOS (2) A LO TERMINADO EN LA PASO 2 COMO SE DEMUESTRA Y COLOQUE LOS TUBOS LARGOS (1) AL PANEL SUPERIOR IZQUIERDO (B) & DERECHO (C).

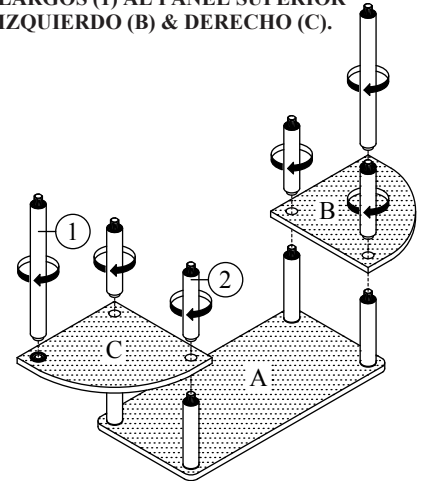

**PASO 4.**  
ADJUNTE EL PANEL CENTRAL (D) Y 4 TUBOS CORTOS (2) A LO TERMINADO EN EL PASO 3 COMO SE DEMUESTRA.

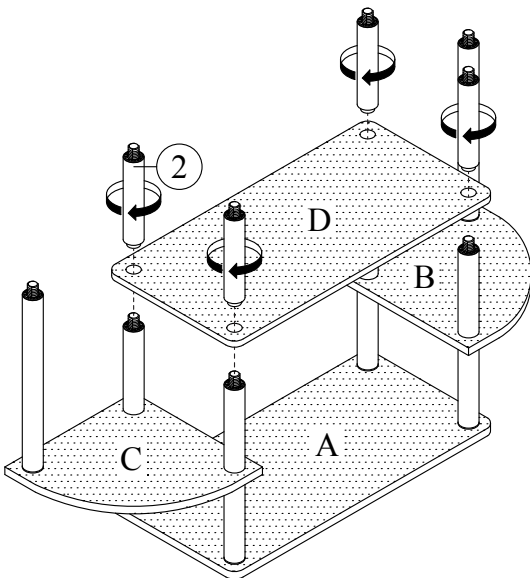

**PASO 5.**  
ADJUNTE EL PANEL INFERIOR (E), PATA (4) Y PATAS DE PATO (5) A LO TERMINADO EN EL PASO 4 COMO SE DEMUESTRA.

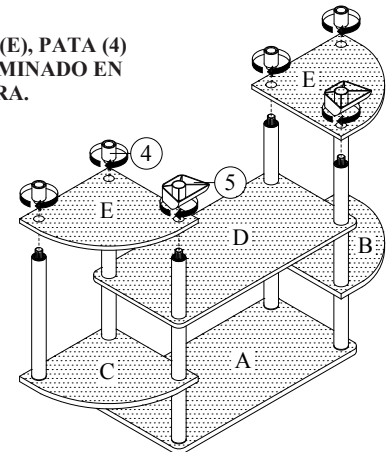

Esta unidad está destinada sólo para su uso con los productos y pesos máximos indicados. Si usted utiliza esta mesa con otros productos o de los productos más pesados que el peso máximo indicado, puede causar inestabilidad y puede dar lugar a posibles lesiones. La mesa puede volcarse o romperse si es trasladada indebidamente. Se sugiere tener un amigo para que le ayude a levantar y transportar la mesa a su nueva ubicación.

