

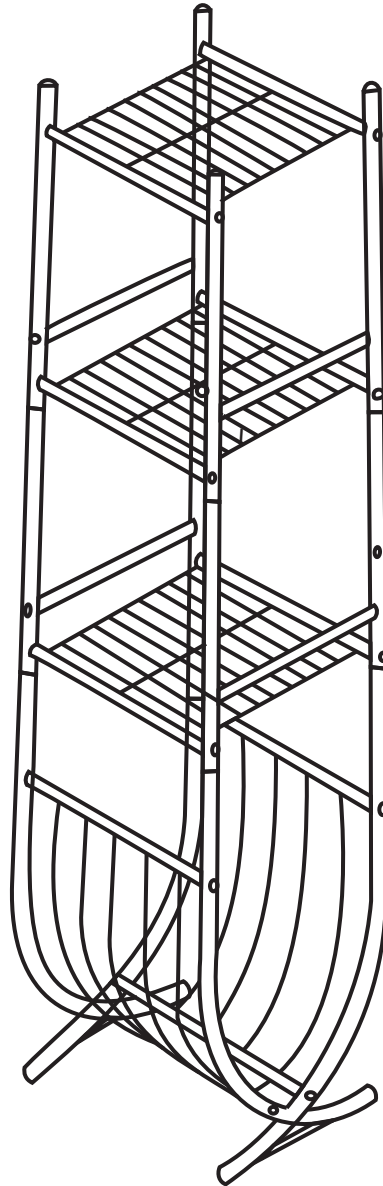

fourstargroup













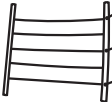

**MODEL: 11225275V / MODELO: 11225275V**

**METAL TOWER RACK**

**TORRE DE METAL CON ESTANTES**

# PARTS LIST AND HARDWARE LISTA DE PIEZAS Y ACCESORIOS

NO	HARDWARE LIST LISTA DE ACCESORIOS	QTY CNT
A	<b>CURVED BOTTOM SIDE TUBE</b> <b>TUBO ENCORVADO DE LADO INFERIOR</b> 	<b>2 PCS</b> <b>2 PZS</b>
B	<b>FRONT WIRE MAGAZINE RACK</b> <b>ESTANTE FRONTAL DE ALAMBRE</b> <b>PORTA REVISTAS</b> 	<b>1 PC</b> <b>1 PZ</b>
C	<b>BACK WIRE MAGAZINE RACK</b> <b>ESTANTE TRASERO DE ALAMBRE</b> <b>PORTA REVISTAS</b> 	<b>1 PC</b> <b>1 PZ</b>
D1	<b>FRONT MIDDLE TUBE</b> <b>TUBO MEDIO FRONTAL</b> 	<b>2 PCS</b> <b>2 PZS</b>
D2	<b>BACK MIDDLE TUBE</b> <b>TUBO MEDIO TRASERO</b> 	<b>2 PCS</b> <b>2 PZS</b>
E	<b>TOP TUBE</b> <b>TUBO SUPERIOR</b> 	<b>4 PCS</b> <b>4 PZS</b>
F	<b>CROSS TUBE</b> <b>TUBO TRANSVERSAL</b> 	<b>4 PCS</b> <b>4 PZS</b>
G	<b>WIRE SHELF</b> <b>ESTANTE DE ALAMBRE</b> 	<b>3 PCS</b> <b>3 PZS</b>
H	<b>BOLT</b> <b>PERNO</b> 	<b>28 PCS</b> <b>28 PZS</b>
I	<b>WALL SCREW</b> <b>TORNILLO DE PARED</b> 	<b>2 PCS</b> <b>2 PZS</b>
J	<b>PLASTIC NUT</b> <b>TUERCA DE PLÁSTICO</b> 	<b>2 PCS</b> <b>2 PZS</b>
K	<b>ALLEN WRENCH</b> <b>LLAVE ALLEN</b> 	<b>1 PC</b> <b>1 PZ</b>

# ASSEMBLY INSTRUCTIONS

## INSTRUCCIONES DE ENSAMBLAJE

### CAUTION:

1. ADULT SUPERVISION IS REQUIRED DUE TO SMALL PARTS. CARE SHOULD BE TAKEN IN THE UNPACKING AND ASSEMBLING OF THIS PRODUCT.
  2. ASSEMBLE ON SOFT SURFACE TO PREVENT DAMAGE TO THE PRODUCT FINISH.
  3. MAKE SURE ALL PARTS ARE INCLUDED BEFORE ASSEMBLING.
- BEFORE YOU BEGIN, PLEASE READ ASSEMBLY INSTRUCTIONS CAREFULLY. FOLLOW STEP BY STEP.

### PRECAUCIÓN:

1. SE REQUIERE LA SUPERVISION DE UN ADULTO DEBIDO A LA EXISTENCIA DE PIEZAS PEQUEÑAS. DEBE TENER CUIDADO AL DESEMPACAR Y EN EL MONTAJE DE ESTE PRODUCTO.
2. ENSAMBLELO SOBRE SUPERFICIES SUAVES PARA EVITAR DAÑAR EL ACABADO DEL PRODUCTO.
3. ASEGURESE DE QUE ESTÉN TODAS LAS PIEZAS ANTES DEL MONTAJE. ANTES DE COMENZAR, POR FAVOR LEA CUIDADOSAMENTE LAS INSTRUCCIONES DE MONTAJE. SEGUIRLAS PASO A PASO.

### STEP 1

ATTACH FRONT WIRE MAGAZINE RACK (B) AND BACK WIRE MAGAZINE RACK (C) TO CURVED BOTTOM SIDE TUBE (A) USING BOLTS (H) AS SHOWN.

### PASO 1

ADJUNTE EL ESTANTE FRONTAL DE ALAMBRE PORTA REVISTAS (B) Y EL ESTANTE TRASERO DE ALAMBRE PORTA REVISTAS (C) AL TUBO ENCORVADO DE LADO INFERIOR (A) USANDO PERNOS (H) COMO SE MUESTRA.

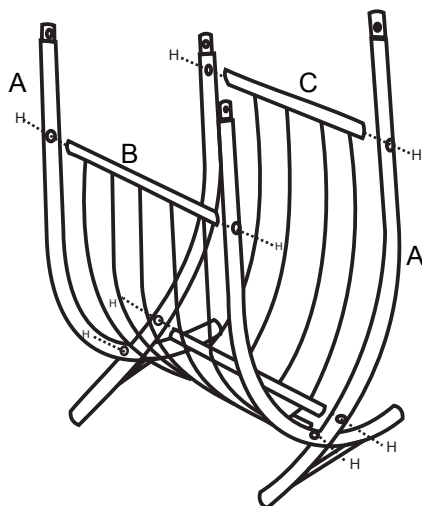

**STEP 2**

**ATTACH FRONT MIDDLE TUBE (D1) AND BACK MIDDLE TUBE (D2) TO THE FINISHED STEP1 AS SHOWN.**

**PASO 2**

**FIJE EL TUBO MEDIO FRONTAL (D1) Y EL TUBO MEDIO TRASERO (D2) AL PASO 1 TERMINADO, COMO SE MUESTRA.**

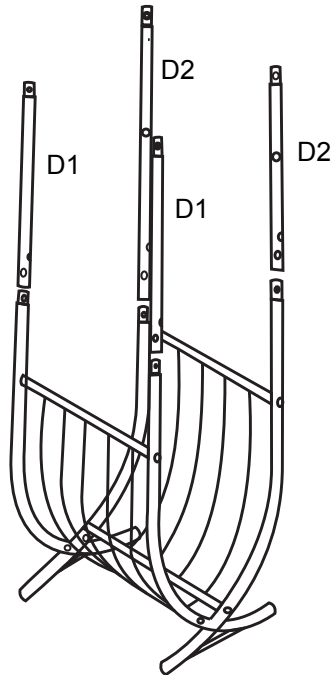

**STEP 3**

**ATTACH WIRE SHELF (G) AND CROSS TUBES (F) TO THE FINISHED STEP2 USING BOLTS (H) AS SHOWN.**

**PASO 3**

**FIJE EL ESTANTE DE ALAMBRE (G) Y LOS TUBOS TRANSVERSALES (F) AL PASO 2 TERMINADO UTILIZANDO LOS TORNILLOS (H) COMO SE MUESTRA.**

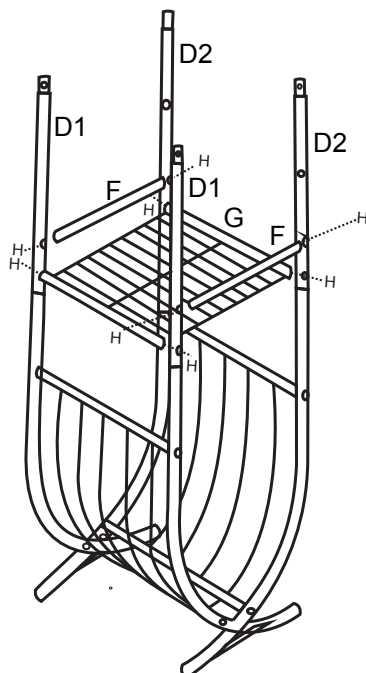

**STEP 4**

**ATTACH TOP TUBE (E) TO THE FINISHED STEP3 AS SHOWN.**

**PASO 4**

**FIJE EL TUBO SUPERIOR (E) AL PASO 3 TERMINADO COMO SE MUESTRA.**

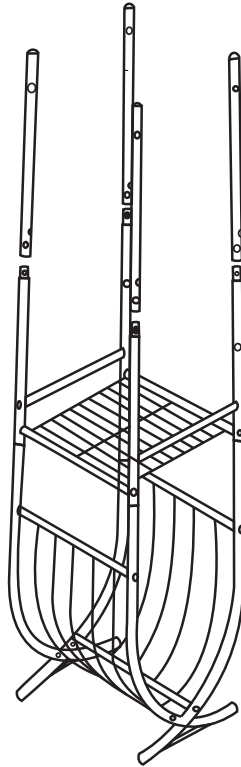

**STEP 5**

**ATTACH WIRE SHELF (G) AND CROSS TUBES (F) TO THE FINISHED STEP4 USING BOLTS (H) AS SHOWN.**

**PASO 5**

**FIJE EL ESTANTE DE ALAMBRE (G) Y LOS TUBOS TRANSVERSALES (F) AL PASO 4 TERMINADO USANDO TORNILLOS (H) COMO SE MUESTRA.**

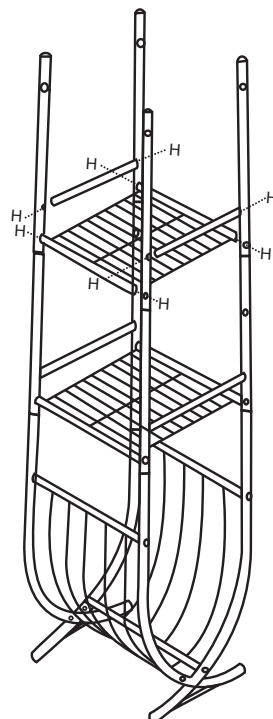

**STEP 6**

**ATTACH WIRE SHELF (G) TO THE FINISHED STEP5 USING BOLTS (H) AS SHOWN.**

**PASO 6**

**FIJE EL ESTANTE DE ALAMBRE (G) AL PASO 5 TERMINADO USANDO PERNOS (H) COMO SE MUESTRA.**

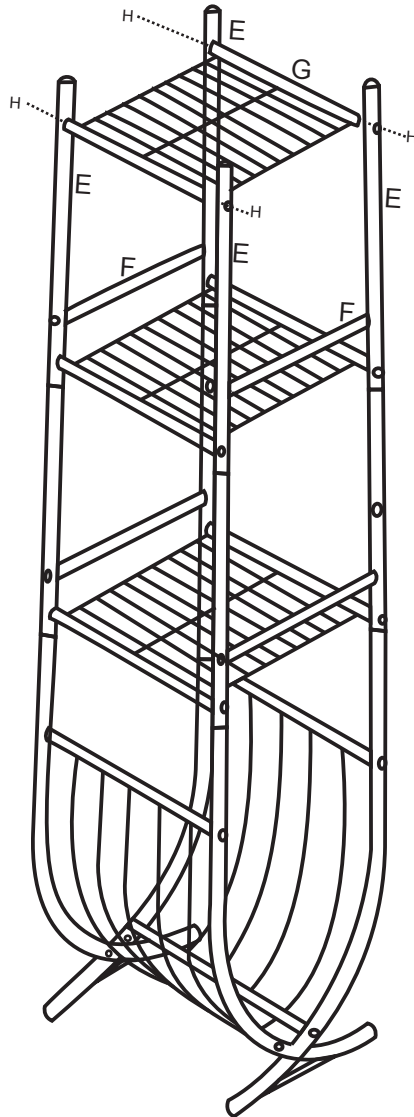



This unit is intended for use only with the products and maximum weights indicated. Use with other products or products heavier than the maximum weights indicated may result in instability causing possible injury. Furniture can tip over or break if improperly moved. Have a friend help to lift and carry the unit to it's new location.

Esta unidad está destinada sólo para su uso con los productos y pesos máximos indicados. Si usted utiliza esta mesa con otros productos o de los productos más pesados que el peso máximo indicado, puede causar inestabilidad y puede dar lugar a posibles lesiones. La mesa puede volcarse o romperse si es trasladada indebidamente. Se sugiere tener un amigo para que le ayude a levantar y transportar la mesa a su nueva ubicación.

IF NECESSARY, PLEASE FOLLOW BELOW INSTRUCTION  
TO PREVENT PRODUCT TIP OVER.

SI ES NECESARIO, POR FAVOR SIGA LAS INSTRUCCIONES  
PARA EVITAR QUE EL PRODUCTO SE CAIGA O VUELQUE.

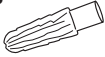
## PARTS / PIEZAS

HARDWARE LIST / LISTA DE ACCESORIOS		QTY CNT
<b>J</b> 	<b>I</b> 	2 SETS
<b>WALL PLUG</b> <b>ENCHUFE</b> <b>DE PARED</b>	<b>SCREW</b> <b>TORNILLO</b>	2 JUEGOS

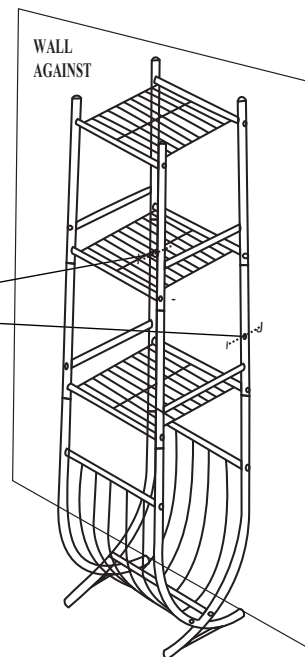
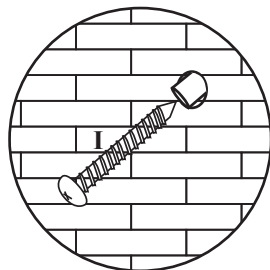
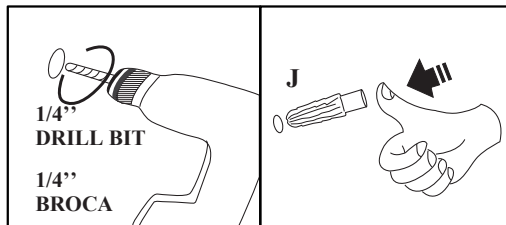

Do you have any questions? Missing small parts or hardware? If you need assistance with the assembly of your METAL TOWER RACK please e-mail our Customer Service Department at:

**support@fourstari.com** or call us at  
**(800) 639-3803** or **(508) 473-7688** if calling locally from Massachusetts area

Please include the following information in your email:  
• Where item was purchased • Item, model, style or SKU number listed on instructions or box • Part number, description of the part and quantity needed  
This information will help us get the proper part to you faster

¿Tiene alguna pregunta? ¿Faltan piezas o accesorios pequeños? Si necesita ayuda para ensamblar su TORRE DE METAL CON ESTANTES envíenos un correo electrónico a nuestro Departamento de atención al cliente:

**ayuda@fourstari.com** o llámenos al  
**(800) 639-3803** o **(508) 473-7688** si llama desde la zona de Massachusetts Incluya la siguiente información en el correo electrónico:

• Dónde compró el producto • El número de artículo, SKU, estilo, modelo o producto que aparece en las instrucciones o la caja • El número y descripción de la pieza y la cantidad que necesita  
Esta información nos ayudará a enviarle la pieza correcta con mayor rapidez