

MODEL: 11210973SQ

3 TIER SHELF

BEFORE YOU BEGIN, PLEASE READ ASSEMBLY INSTRUCTIONS CAREFULLY. FOLLOW THEM STEP BY STEP.

ASSEMBLY TOOLS REQUIRED

RUBBER Mallet

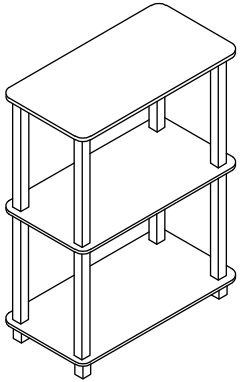
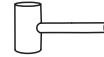





CAUTION :

1. ADULT SUPERVISION IS REQUIRED DUE TO SMALL PARTS. CARE SHOULD BE TAKEN IN THE UNPACKING AND ASSEMBLY OF THE PRODUCT.
2. ASSEMBLE ON SOFT SURFACES TO PREVENT DAMAGE TO THE PRODUCT FINISH.
3. MAKE SURE ALL PARTS ARE INCLUDED BEFORE ASSEMBLY.

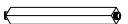
Do you have any questions? Missing small parts or hardware? If you need assistance with the assembly of your 3 TIER SHELF please e-mail our Customer Service Department at: support@fourstari.com or call us at (800) 639-3803 or (508) 473-7688 if calling locally from Massachusetts area

Please include the following information in your email:
 • Where item was purchased • Item, model, style or SKU number listed on instructions or box • Part number, description of the part and quantity needed
 This information will help us get the proper part to you faster

NO	HARDWARE LIST	QTY
1	SQUARE LONG POLE 	8 PCS
2	INSERT CAP 	4 PCS
3	SQUARE LEG 	4 PCS

NO	PARTS LIST	QTY
A	TOP PANEL 	1 PC
B	SHELF PANEL 	2 PCS

ASSEMBLY INSTRUCTIONS

STEP 1
 INSTALL INSERT CAP (2) INTO PANEL (A) BY USING RUBBER Mallet.

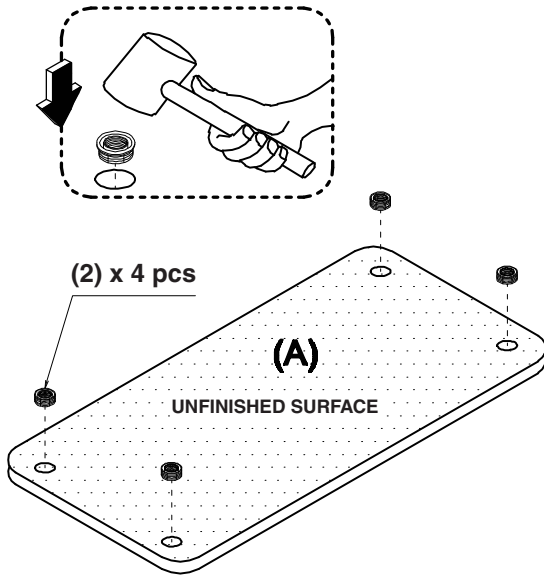

STEP 2
 ATTACH SQUARE POLE (1) TO PANEL (A) AND TIGHTEN IT.

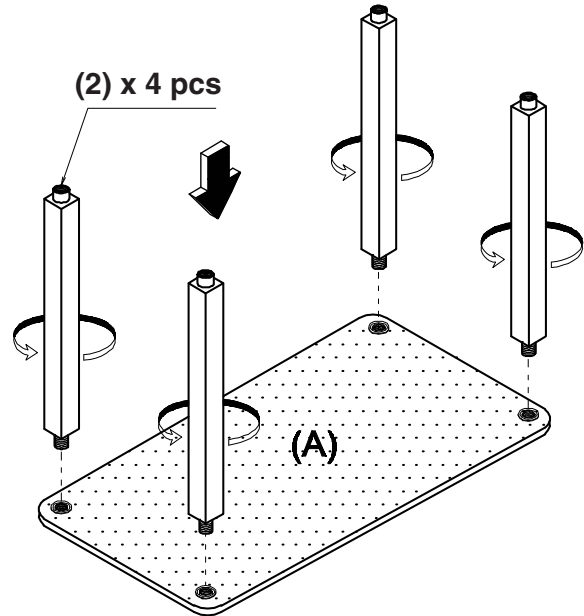

STEP 3
 ATTACH SQUARE POLE (1) AND SQUARE LEG (3) TO PANEL (B).

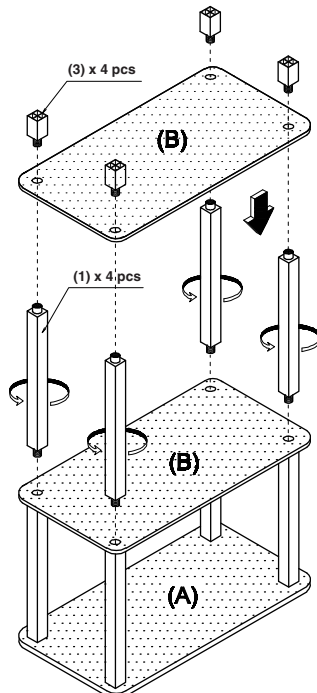

STEP 4
 UPRIGHT THE UNIT.

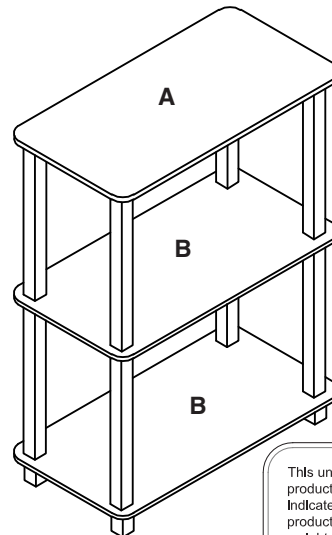

This unit is intended for use only with the products and maximum weights indicated. Use with other products or products heavier than the maximum weights indicated may result in instability causing possible injury. Furniture can tip over or break if improperly moved. Have a friend help to lift and carry the unit to its new location.

MODELO: 11210973SQ

ESTANTERIA DE 3 NIVELES

ANTES DE EMPEZAR, POR FAVOR LEA LAS INSTRUCCIONES DE MONTAJE. SIGALAS PASO A PASO.

HERRAMIENTAS NECESARIAS

MARTILLO

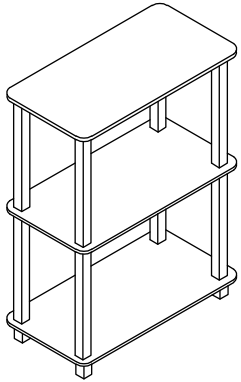
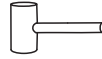

PRECAUCION:

1. LA SUPERVISION DE UN ADULTO ES REQUERIDA DEBIDO A PARTES PEQUEÑAS. TENGA CUIDADO EN EL DESEMBALAJE Y MONTAJE DEL PRODUCTO
2. ARME ESTE PRODUCTO EN UNA SUPERFICIE LISA, PARA PREVENIR DAÑOS AL TERMINADO DE ESTE PRODUCTO.
3. ASEGURESE DE QUE TODAS LAS PARTES ESTEN INCLUIDAS ANTES DE COMENZAR.

¿Tiene alguna pregunta? ¿Faltan piezas o accesorios pequeños? Si necesita ayuda para ensamblar su ESTANTERIA DE 3 NIVELES envíenos un correo electrónico a nuestro Departamento de atención al cliente: ayuda@fourstari.com o llámenos al (800) 639-3803 o al (508) 473-7688

Incluya la siguiente información en el correo electrónico:

- Dónde compró el producto
 - El número de artículo, SKU, estilo, modelo o producto que aparece en las instrucciones o la caja
 - El número y descripción de la pieza y la cantidad que necesita
- Esta información nos ayudará a enviarle la pieza correcta con mayor rapidez

NO	LISTA DE ACCESORIOS	QTY
1	TUBO CUADRADO LARGO 	8 PZS
2	TAPA CON ROSCA 	4 PZS
3	PATA CUADRADA 	4 PZS

NO	LISTA DE PARTES	QTY
A	PANEL SUPERIOR 	1 PZ
B	ESTANTE 	2 PZS

INSTRUCCIONES DE MONTAJE

PASO 1
INSTALE LA TAPA CON ROSCA (2) AL PANEL (A) USANDO MARTILLO DE GOMA.

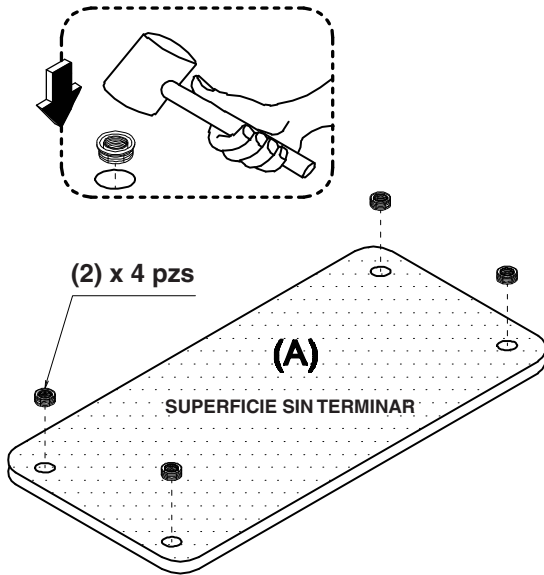

PASO 2
ADJUNTE LOS TUBOS CUADRADOS (1) AL PANEL (A) Y AJUSTELOS.

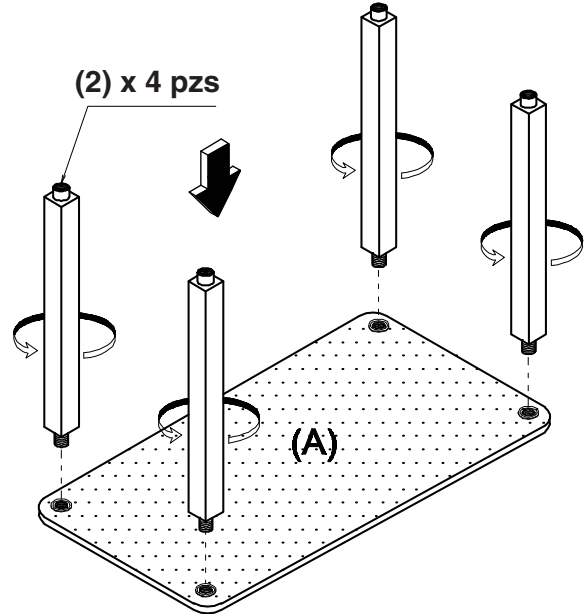

PASO 3
AJUSTE LOS TUBOS CUADRADOS (1) Y LAS PATAS CUADRADAS (3) AL PANEL (B).

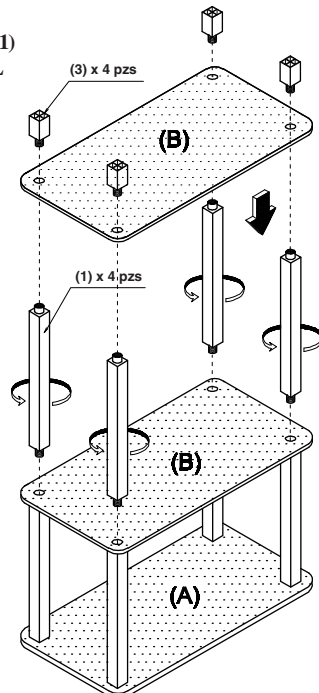

PASO 4
COLOQUE LA UNIDAD HACIA ARRIBA.

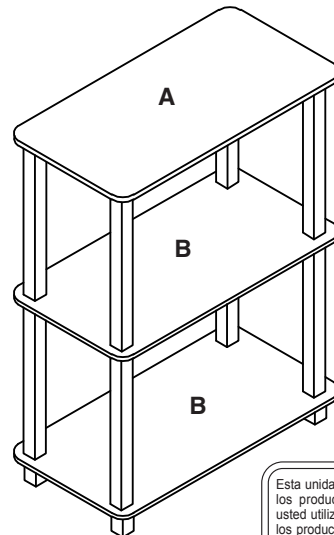

Esta unidad está destinada sólo para su uso con los productos y pesos máximos indicados. Si usted utiliza esta mesa con otros productos o de los productos más pesados que el peso máximo indicado, puede causar inestabilidad y puede dar lugar a posibles lesiones. La mesa puede volcarse o romperse si es trasladada indebidamente. Se sugiere tener un amigo para que le ayude a levantar y transportar la mesa a su nueva ubicación.